

# MadBoy®

---

## **BONEHEAD-208**

**Активные 8" колонки**

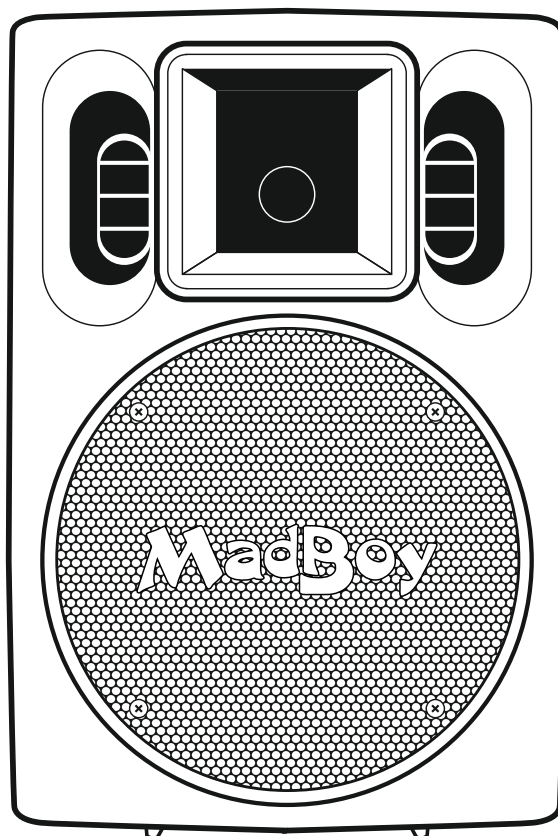

**Инструкция по эксплуатации**

[WWW.MADBOY-AUDIO.COM](http://WWW.MADBOY-AUDIO.COM)

# ВАЖНЫЕ ЗАМЕЧАНИЯ



## ВНИМАНИЕ



**РИСК ПОРАЖЕНИЯ  
ЭЛЕКТРИЧЕСКИМ ТОКОМ**

Чтобы уменьшить риск поражения электрическим током, не вскрывайте устройство самостоятельно. Внутри нет частей, обслуживаемых пользователем. Для обслуживания обращайтесь к специалистам авторизованных сервисных центров.

## Графические обозначения



Знак молнии со стрелкой в равностороннем треугольнике предупреждает об опасности.



Восклицательный знак в равностороннем треугольнике предупреждает о важных инструкциях по использованию и обслуживанию.

## ПРЕДУПРЕЖДЕНИЕ

Чтобы уменьшить риск поражения электрическим током, не подвергайте устройство воздействию дождя или влаги.

- 1.Прочитайте инструкцию** – все инструкции по безопасности и эксплуатации должны быть прочитаны перед использованием устройства.
- 2.Сохраните инструкцию** – инструкции по безопасности и эксплуатации устройства должны быть сохранены для будущего использования.
- 3.Обратите внимание на предупреждения** – необходимо обращать внимание на все предупреждающие знаки на самом устройстве и в руководстве по эксплуатации.
- 4.Следуйте инструкции** – необходимо следовать всем пунктам инструкции.
- 5.Дополнительные принадлежности** – не используйте дополнительные принадлежности, которые не рекомендованы производителем, так как это может повредить оборудование.
- 6.Вода и влага** – не используйте устройство вблизи воды – например, в ванной комнате, в помещении с высоким уровнем влажности и т.п.
- 7.Стойки и подставки** – устройство должно использоваться только со стойками и подставками, которые рекомендованы производителем.  
**7а.** Устройство, установленное в/на стойку или подставку, необходимо перемещать, соблюдая осторожность. Резкие остановки, чрезмерные усилия и неровные поверхности могут привести к опрокидыванию и повреждению устройства.
- 8.Вентиляция** – устройство должно быть расположено так, чтобы ничто не мешало естественной циркуляции воздуха. Например, устройство не следует ставить на кровать, диван, ковер или другие похожие поверхности, которые могут закрыть вентиляционные отверстия.
- 9.Тепло** – устройство не должно быть расположено рядом с источниками тепла, такими как батареи отопления, кухонные плиты, обогреватели и другое (включая усилители).

**10.Питание** – устройство должно быть подключено к источнику питания только того типа и номинала, который обозначен на устройстве.

**11.Заземление или полярность** – должны быть приняты меры предосторожности, чтобы средства заземления или обозначения полярности не были повреждены.

**12.Защита шнура питания** – шнур питания должен быть расположен так, чтобы на него нельзя было наступить или за него зацепиться, а также, чтобы он не был придавлен. Особое внимание следует уделить вилке и месту выхода шнура из устройства.

**13.Очистка** – перед очисткой устройства отсоедините его от сети питания. Не используйте жидкие или аэрозольные чистящие средства. Используйте чистую сухую тряпку для очистки.

**14.Линии питания** – внешняя антенна не должна быть расположена рядом с линиями питания.

**15.Период длительного бездействия** – если вы планируете не пользоваться устройством в течение длительного промежутка времени, отключите устройство от сети питания.

**16.Посторонние объекты и жидкости** – следует принимать меры предосторожности, чтобы не допустить проникновение жидкостей или посторонних объектов внутрь устройства.

**17.Сервисное обслуживание при повреждении** – устройство следует отдать в авторизованный сервисный центр, если:

- a. Повреждены шнур или вилка питания, или
- b. Внутрь устройства попали посторонние объекты, или
- c. Устройство подверглось воздействию влаги или дождя, или
- d. Устройство работает ненормально или качество его работы заметно ухудшилось, или
- e. Устройство упало или был поврежден корпус.

**18.Обслуживание** – пользователь не должен пытаться обслуживать устройство самостоятельно, за исключением того, что описано в инструкции. Все другое обслуживание должно проводиться в авторизованном сервисном центре.



# Спецификации и характеристики

---

## Характеристики

- 2 колонки со встроенным усилителем 2x200 Вт (макс.)
- 8" НЧ динамик для высококачественного звучания
- Регулировка громкости и встроенный эквалайзер
- Входы: 1 микрофонный с отдельной регулировкой громкости и эхо, стерео (RCA) линейный
- Выходы: Speakon
- Возможность установки на стойку

## Технические спецификации

- Выходная мощность - 200 Вт + 200 Вт
- Частотный диапазон - 20 Гц – 20 кГц ( $\pm 2$  дБ)
- Коэффициент гармонических искажений -  $\leq 0.5\%$
- Входной импеданс - 47 кОм
- Входная чувствительность -  $\leq 300$  мВ
- Максимальный уровень входного сигнала - 5В
- Отношение сигнал/шум -  $\geq 90$  дБ
- Регулировка ВЧ -  $\pm 10$  дБ
- Регулировка НЧ -  $\pm 10$  дБ

# Приступая к работе

---

Колонки BONEHEAD-208 содержат встроенный усилитель и поэтому не нуждаются во внешнем усилителе. Вы можете подключить к ним любое устройство с линейным выходом через разъемы RCA.

## Перед тем, как начать

Проверьте комплектность. В комплект поставки входят:

- 2 колонки (одна с усилителем, вторая – без),
- 1 кабель Speakon
- 1 кабель RCA-RCA (стерео),
- 1 шнур питания.

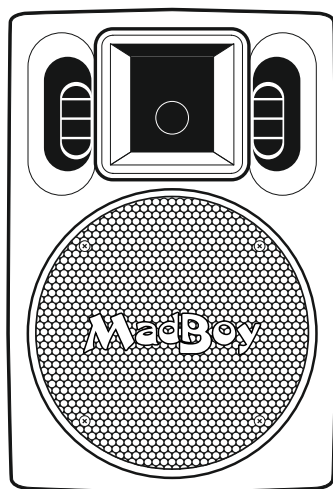

BONEHEAD-208

колонки (одна с усилителем, вторая – без) (2)

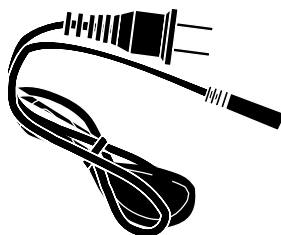

шнур питания (1)

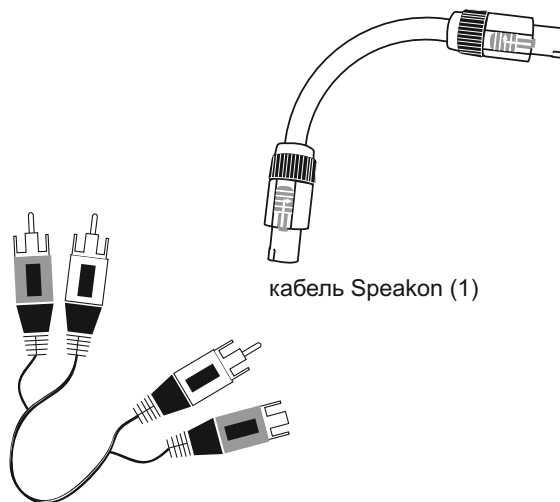

кабель Speakon (1)

кабель RCA-RCA (стерео) (1)

## Стойки для колонок (опционально)

Колонки могут (по отдельности) быть установлены на стойки. Свяжитесь с ближайшим дилером MadBoy для приобретения стоек.

Замечание: при необходимости вы можете купить более длинные аудио кабели и другие аксессуары для удобства использования в зависимости от ваших потребностей.

# Подключение

Колонки BONEHEAD-208 имеют встроенный усилитель. Вторая колонка работает от усилителя, встроенного в первую, когда она подключена кабелем Speakon, входящим в комплект.



**Замечание:** Перед тем, как подключать какие-либо кабели к колонкам, убедитесь, что они выключены и регуляторы громкости установлены на минимум. В противном случае колонки могут быть повреждены. Некорректное использование или подключение может вызвать нежелательные повреждения и аннулировать гарантию.

## Подключение питания

1. Подключите конец А шнура питания к питания на задней стенке активной колонки (см. рис.)
2. Подключите конец В шнура питания к розетке, стабилизатору питания и т.п.

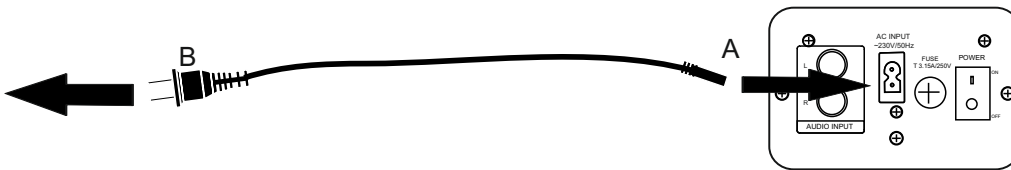

**Замечание:** пожалуйста, используйте стабилизатор питания для защиты колонок от бросков питающего напряжения. Броски напряжения могут повредить колонки и аннулировать гарантию.

## Подключение второй (пассивной) колонки

1. Подключите кабель Speakon к разъему Speakon на задней части активной колонки
2. Подключите другой конец кабеля к пассивной колонке

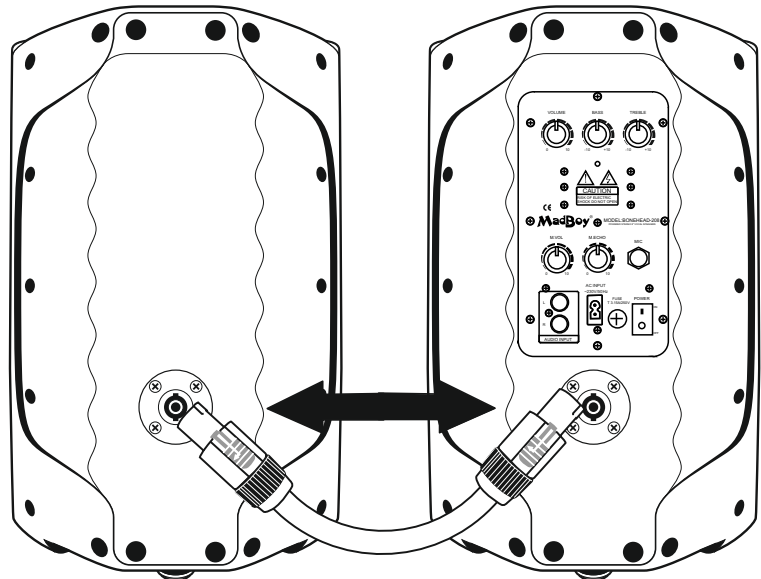

# Подключение (продолжение)

Подключение микшера/плеера/другого устройства (рис. А)

1. Подключите кабель RCA с одной стороны к выходам L и R подключаемого устройства
2. Подключите кабель RCA с другой стороны ко входам L и R колонки

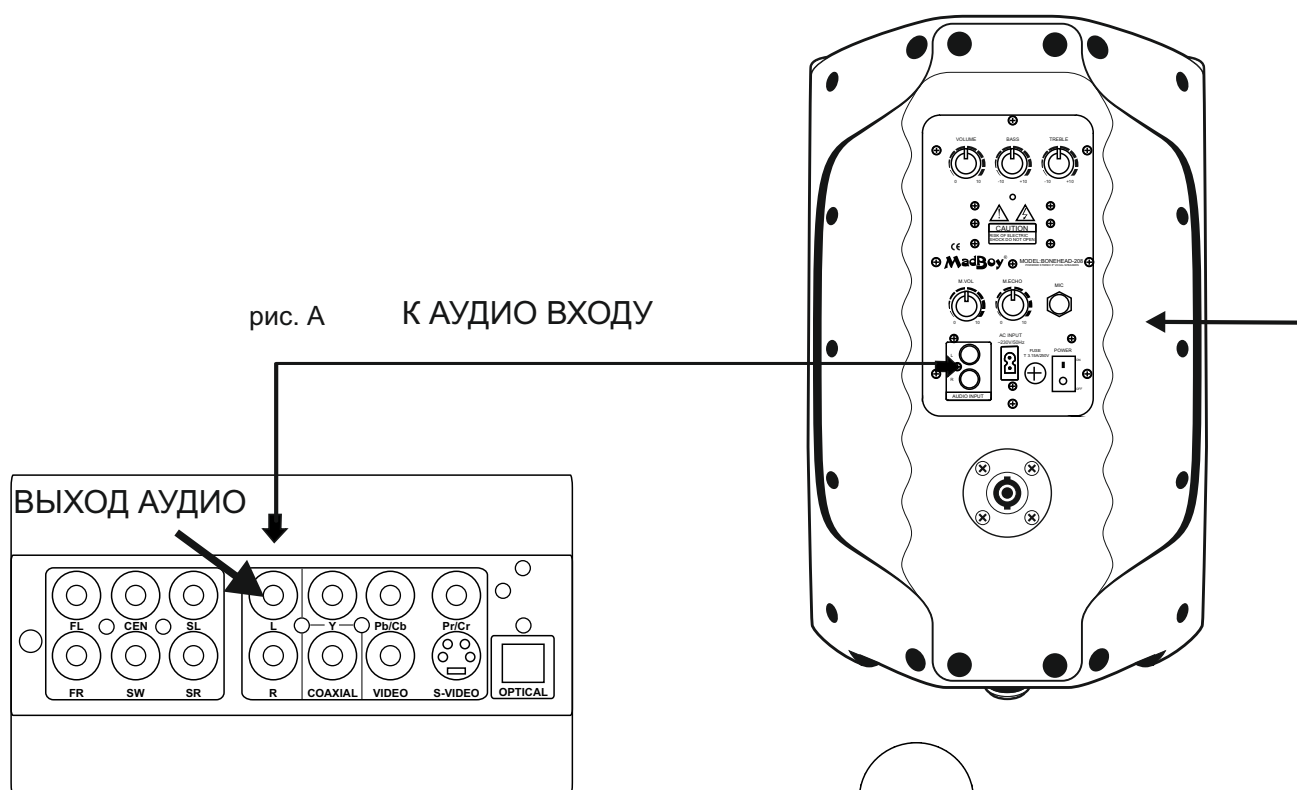

Подключение микрофона (рис. В)

1. Подключите вилку кабеля XLR к микрофону (вставьте до щелчка)
2. Подключите другой конец кабеля к микрофонному входу колонки на ее задней панели



рис. В

**Замечание:** перед подключением микрофона убедитесь, что его громкость выставлена на минимум и сам микрофон выключен. Это позволит избежать нежелательного шума или повреждения аппаратуры.

# Основные операции

---

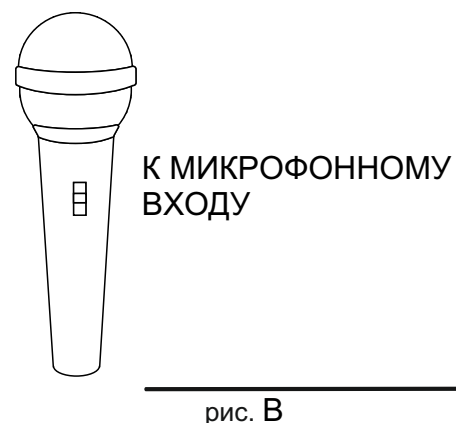
## Включение и выключение питания

1. Переведите выключатель в положение вкл. Для включения
2. Переведите переключатель в положение выкл. Для выключения

POWER

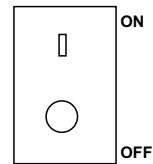

## Регулировка громкости

Ручка регулировки громкости находится на задней панели главной колонки.

1. Чтобы увеличить громкость, поверните ручку по часовой стрелке
2. Чтобы уменьшить громкость, поверните ручку против часовой стрелки

VOLUME

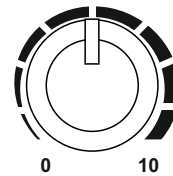

## Настройка эквалайзера

Колонки Bonehead-208 имеют возможность регулировки высоких и низких частот. Это может потребоваться для того, чтобы настроить звучание колонок для конкретного помещения.

## Настройка микрофона и эхо

Колонки Bonehead-208 имеют микрофонный вход с независимой регулировкой громкости и со встроенным эффектом эхо.

## Регулировка громкости микрофона

1. Для увеличения громкости поверните ручку M.VOL по часовой стрелке
2. Для уменьшения громкости поверните ручку M.VOL против часовой стрелки

BASS

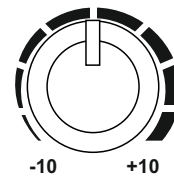

TREBLE

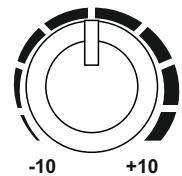

**Замечание:** не подходите близко к колонкам со включенным микрофоном для того, чтобы избежать возникновения высокочастотного звука из-за того, что микрофон будет улавливать звук из колонок.

## Регулировка эффекта эхо

1. Чтобы увеличить громкость эхо, поверните ручку M.ECHO по часовой стрелке
2. Чтобы уменьшить громкость эхо, поверните ручку против часовой стрелки

M.VOL

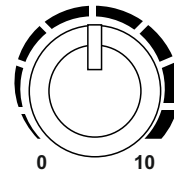

M.ECHO

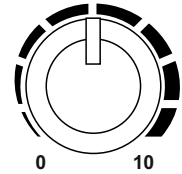

MIC

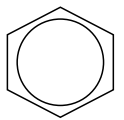

# Устранение неисправностей

---

## **Нет звука из обеих колонок**

- проверьте, что выключатель находится в положении "ON" ("Вкл.")
- проверьте, что громкость установлена выше минимального значения
- проверьте целостность и правильность подключения кабелей
- проверьте, что все остальные устройства (микшеры, плееры, ...) включены и их громкость выставлена выше минимального значения

## **Нет звука из второй колонки**

- проверьте, что кабель Speakon подключен к обеим колонкам
- проверьте целостность кабеля Speakon

## **Слышен высокочастотный звук или возникает обратная связь**

- проверьте установки ВЧ тембра на колонках, микшере, плеере и т.д. и уменьшите их
- проверьте настройки громкости микрофонов, микшера, плеера и т.д.
- если вы используете микрофоны, попробуйте расположить их по-другому

## **Звук из колонок глухой и нечеткий**

- проверьте установки НЧ тембра на колонках, микшере, плеере и т.д. и уменьшите их
- проверьте, что микрофоны, плеер, микшер и т.д. работают и настроены корректно

## **Из колонок слышны громкие щелчки**

- проверьте кабели на предмет повреждения или обрыва
- проверьте, что микрофоны не повреждены и работают нормально

**Замечание:** если данный раздел не помог вам в устранении неполадки, свяжитесь с технической поддержкой MadBoy



# Прикрепление адаптеров для стоек

Колонки могут быть установлены на стойки при помощи специального адаптера (приобретается отдельно). Обычно адаптеры входят в комплект стоек. Для приобретения стоек MadBoy свяжитесь с ближайшим дилером MadBoy.

## Прикрепление адаптеров к колонкам

1. Удалите резиновые ножки, закрывающие отверстия для винтов на нижнем торце колонок.
- 4 подходящих винта входят в комплект колонок BoneHead-208 (Рис. А).

**Замечание:** не удаляйте винт на нижнем торце главной колонки – он крепит внутренний усилитель и микшер к корпусу колонок.

2. Расположите адаптер так, чтобы его отверстия для винтов совпали с отверстиями в корпусе колонок (Рис. В)
3. Прикрутите адаптер к корпусу с помощью винтов

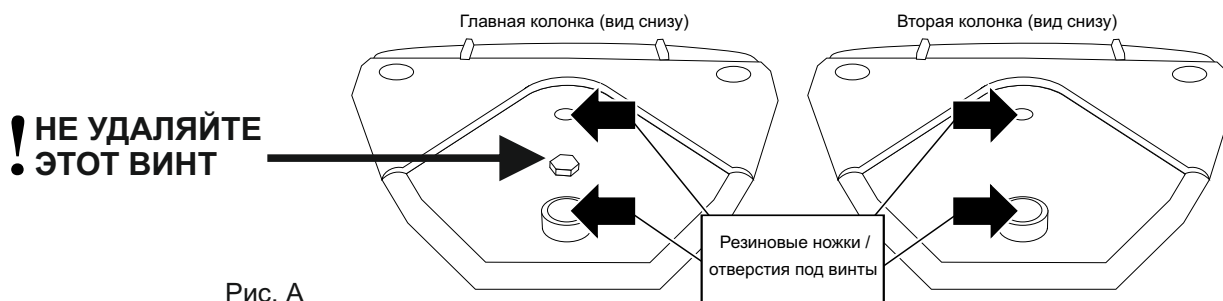

**Замечание:** проверьте, что адаптеры крепко прикреплены к колонкам.

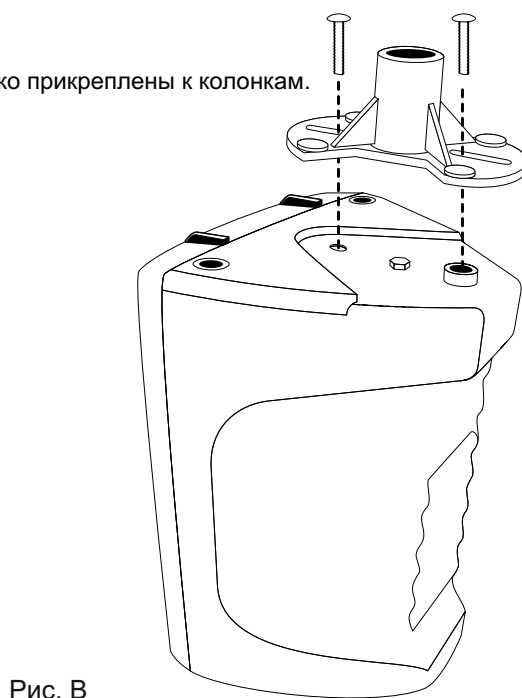

# Установка колонок на стойки

## Установка стоек

Установите каждую стойку, раздвинув ее опоры, и зафиксируйте стягивающий механизм.

Каждая штанга имеет стандартные размеры для установки колонок. Если штанга не подходит, освободите ее крепления и переверните ее, после этого вы сможете установить колонки.

## Установка колонок

После того, как адаптер надежно прикреплен к колонке:

1. Установите колонку на штангу
2. Зафиксируйте зажим
3. Прделайте то же самое со второй колонкой

Подписи к картинкам:

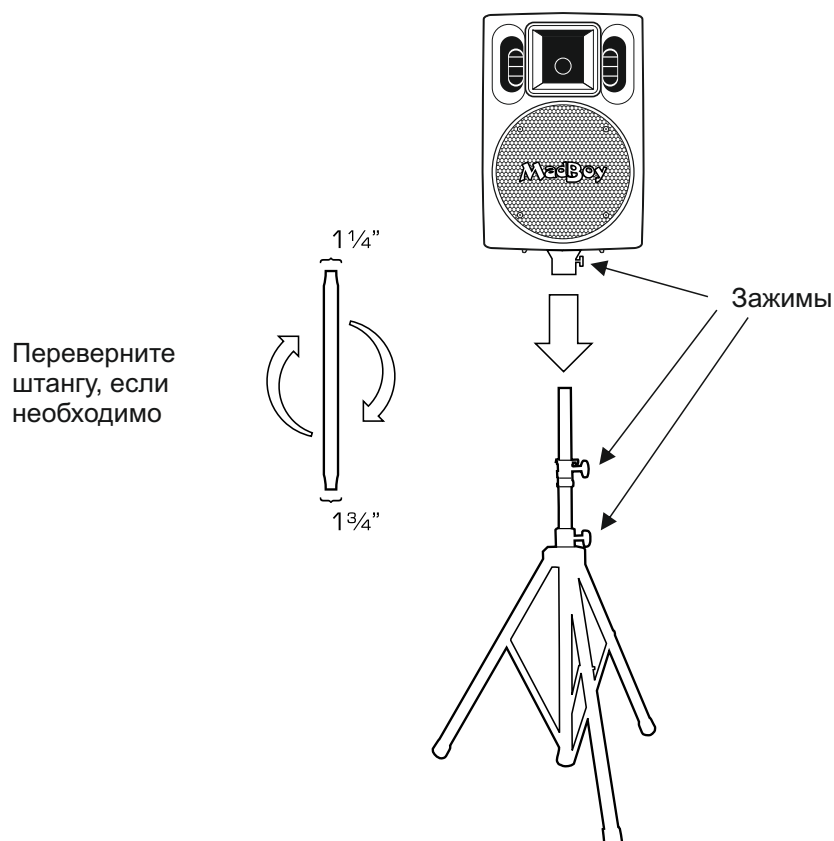

**Замечание:** храните стойки на твердой ровной поверхности и с закрепленными зажимами во избежание возникновения опасности

