

USER'S MANUAL
BEDIENUNGSANLEITUNG
MANUEL D'UTILISATION
MANUAL DE USUARIO
INSTRUKCJA OBSŁUGI
MANUALE D'USO

LDsystems 



QTP 5

QUESTRA TOUCHSCREEN DISPLAY 5-INCH WITH ANDROID 11 AND POE
LDQTP5

CONTENTS / INHALTSVERZEICHNIS / CONTENU / CONTENIDO / TREŚĆ / CONTENUTO

ENGLISH

ABOUT THIS MANUAL	
INTENDED USE	
SAFETY INSTRUCTIONS	
PACKAGING CONTENT	
CONNECTIONS, OPERATING AND DISPLAY ELEMENTS	
INSTALLATION	
HOLE SPACING	
AUTOSTART	
IP CONFIGURATION	
TECHNICAL DATA	
DISPOSAL	
MANUFACTURER'S DECLARATIONS	

DEUTSCH

INFORMATIONEN ZU DIESER BEDIENUNGSANLEITUNG	
BESTIMMUNGSGEMÄSSER GEBRAUCH	
SICHERHEITSHINWEISE	
LIEFERUMFANG	
ANSCHLÜSSE, BEDIEN- UND ANZEIGEELEMENTE	
MONTAGE	
LOCHABSTAND	
AUTOSTART	
IP-KONFIGURATION	
TECHNISCHE DATEN	
ENTSORGUNG	
HERSTELLERERKLÄRUNGEN	

FRANÇAIS

INFORMATIONS SUR CE MODE D'EMPLOI	
UTILISATION RÉGLEMENTÉE	
CONSIGNES DE SÉCURITÉ	
CONTENU DU CARTON	
BRANCHEMENTS, UTILISATION ET INDICATEURS	
INSTALLATION	
ESPACEMENT DES TROUS	
AUTOSTART	
CONFIGURATION DE L'ADRESSE IP	
CARACÉRISTIQUES TECHNIQUES	
MISE AU REBUT	
DÉCLARATIONS DU FABRICANT	

ESPAÑOL

3	INFORMACIÓN SOBRE ESTE MANUAL DEL USUARIO	27
3	USO PREVISTO	27
3	INSTRUCCIONES DE SEGURIDAD	27
3	ELEMENTOS SUMINISTRADOS	27
4	CONEXIONES, CONTROLES E INDICADORES	28
5	MONTAJE	29
5	DISTANCIA ENTRE ORIFICIOS	29
6	INICIO AUTOMÁTICO	30
9	CONFIGURACIÓN IP	33
9	CARACTERÍSTICAS TÉCNICAS	33
10	RECICLAJE	34
10	DECLARACIÓN DEL FABRICANTE	34

POLSKI

11	INFORMACJE DOTYCZĄCE NINIEJSZEJ INSTRUKCJI OBSŁUGI	35
11	ZAMIERZONE ZASTOSOWANIE	35
11	INSTRUKCJE BEZPIECZEŃSTWA	35
11	ZAWARTOŚĆ OPAKOWANIA	35
12	PRZYŁĄCZA, ELEMENTY OBSŁUGI I WSKAŹNIKI	36
13	INSTALACJA	37
13	ROZSTAW OTWORÓW	37
14	AUTOSTART	38
17	KONFIGURACJA IP	41
17	DANE TECHNICZNE	41
18	DYSPOZYCJA	42
18	OŚWIADCZENIA PRODUCENTA	42

ITALIANO

19	INFORMAZIONI SU QUESTE ISTRUZIONI PER L'USO	43
19	UTILIZZO IN CONFORMITÀ ALLE NORMATIVE	43
19	INDICAZIONI SULLA SICUREZZA	43
19	DOTAZIONE	43
20	CONNESSIONI, ELEMENTI DI COMANDO E INDICATORI	44
21	MONTAGGIO	45
21	DISTANZA TRA I FORI	45
22	AVVIO AUTOMATICO	46
25	CONFIGURAZIONE IP	49
25	DATI TECNICI	49
26	SMALTIMENTO	50
26	DICHIARAZIONI DEL PRODUTTORE	50

YOU MADE THE RIGHT CHOICE!

This device was developed and manufactured under high quality requirements to ensure many years of trouble-free operation. This is what LD Systems stands for with its name and many years of experience as a manufacturer of high-quality audio products. Please read these operating instructions carefully so that you can quickly and optimally use your new LD Systems product. You can find more information about **LD Systems** on our website WWW.LD-SYSTEMS.COM

ABOUT THIS MANUAL

- Read the safety instructions and the entire manual carefully before commissioning.
- Observe the warnings on the unit and in the operating instructions.
- Always keep the operating instructions within reach.
- If you sell or pass on the appliance, be sure to hand over these operating instructions as well, as they are an essential part of the product.

INTENDED USE

The product is a device for professional audio installation! The product has been developed for professional use in the field of audio installation and is not intended for use in households! Furthermore, this product is intended for installation by qualified persons with specialist knowledge and for operation by instructed persons! The use of the product outside the specified technical data and operating conditions is considered as not intended! Liability for damages and third party damages to persons and property due to non-intended use is excluded! The product is not suitable for:

- Persons (including children) with limited physical, sensory or mental capabilities or lack of experience and knowledge.
- Children (children must be instructed not to play with the device).

SAFETY INSTRUCTIONS



HAZARD:

1. Please read these instructions carefully.
2. Keep all information and instructions in a safe place.
3. Follow the instructions.
4. Use the accessory in the prescribed manner only.
5. Do not open or modify the product.

CHOKING HAZARD! KEEP AWAY FROM CHILDREN! THE PRODUCT CONTAINS SMALL PARTS THAT CAN BE SWALLOWED AND PACKAGING MATERIAL THAT CAN BE SWALLOWED! PLASTIC BAGS MUST BE KEPT OUT OF REACH OF CHILDREN!



CAUTION: HIGH VOLUME AUDIO PRODUCTS!

This touch panel and associated products are intended for professional use. The commercial operation is subject to the applicable national regulations and guidelines for accident prevention. Hearing damage due to high volume and continuous exposure: The use of this touch panel and related products may generate high sound pressure levels (SPL) that may cause hearing damage. Avoid exposure to high volumes!



FOR INDOOR USE ONLY:

This symbol indicates electrical equipment designed primarily for indoor use

PACKAGING CONTENT

1 x LD QTP 5 touch panel
 1 x Mounting plate with locking screw (pre-assembled)
 User's manual

CONNECTIONS, OPERATING AND DISPLAY ELEMENTS

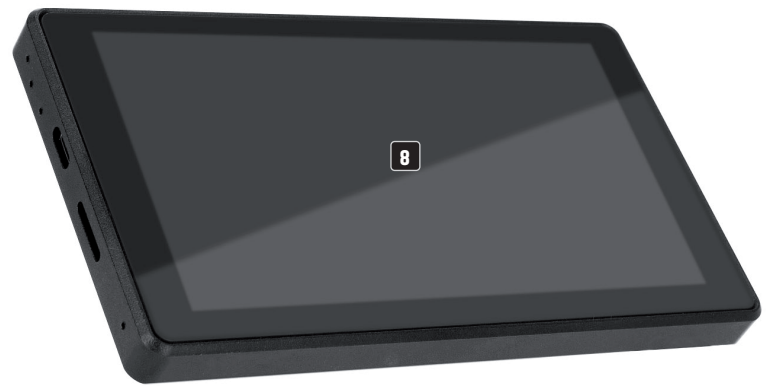
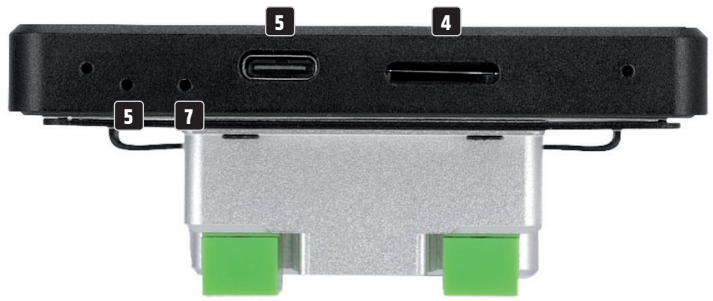

1 ETHERNET CONNECTION

Ethernet connection for the data connection and power supply via PoE (Power over Ethernet).

2 POWER IN

Alternative power supply via an optionally available power supply unit (12V / 2A DC voltage, ensure correct polarity, see labelling).

3 SERIAL INTERFACE RS485

Currently without function.

4 TF-CARD

Slot for a TF card or MicroSD card.

5 TYPE-C

USB-C port for data connection with a computer.

6 RESTART

Use a paper clip, for example, to force a restart of the unit.

7 SET

For service purposes only.

8 DISPLAY

5.5 inch touch display.

9 THREAD

Thread for fastening the mounting plate (mounting plate and locking screw included).

INSTALLATION

Make sure the flush-mounted box is deep enough (connection terminal plus Ethernet plug).

RECOMMENDATION: Mount the touch panel in landscape format with the locking screw **A** pointing to the right on a suitable location on a wall. The mounting plate of the QTP5 touch panel is compatible with EU type and type 86 flush-mounted boxes. Installation of the touch panel only by authorised specialist personnel and electricians. No liability is assumed for the mounted flush-mounted box and its function. Inspection by qualified personnel is required.

Loosen the locking screw **A** from the mounting plate, remove the mounting plate from the touch panel and fix it to the corresponding flush-mounted box. Now make the cable connections with the touch panel. Place the touch panel on the mounting plate so that the two hooks on the left side of the mounting plate engage in the corresponding recesses in the touch panel and secure the connection with the previously loosened locking screw.

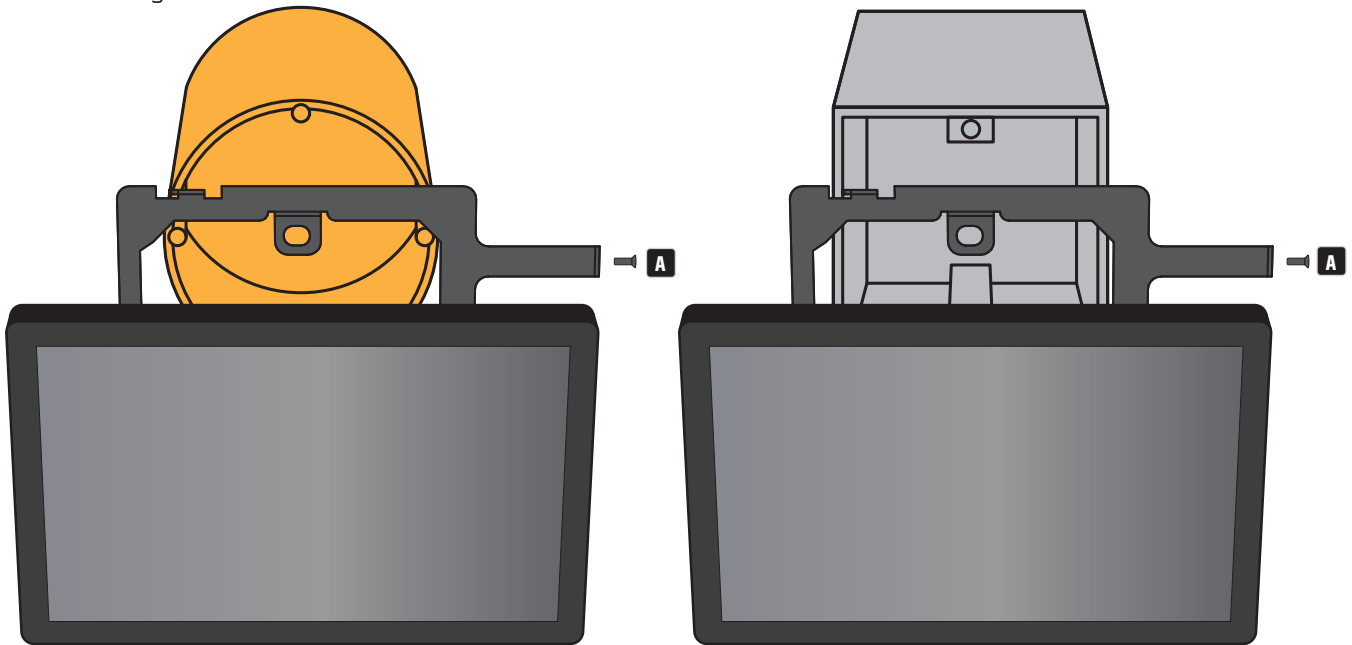

HOLE SPACING (mm)

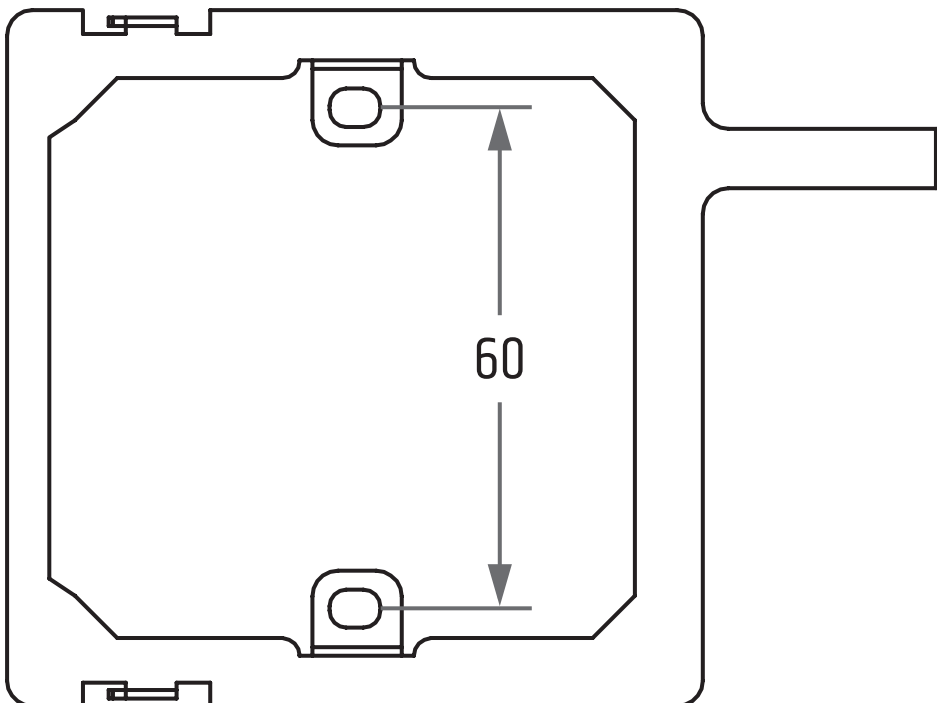

AUTOSTART

As the system language of the touch panel is English ex works, the following screenshots are also in English. The system language can be set.

- 1 Open the system settings „Settings“.

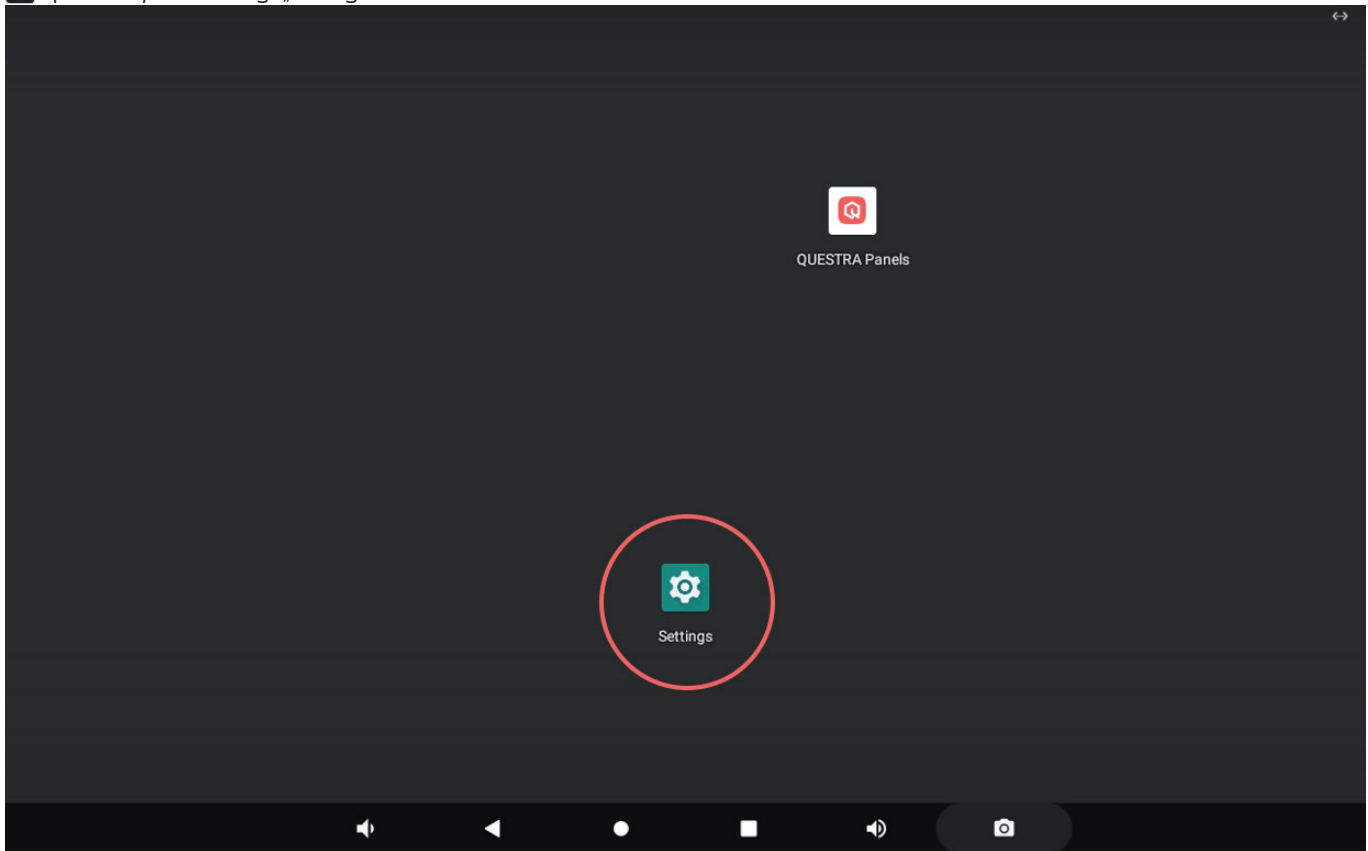

- 2 Open „Accessibility“.

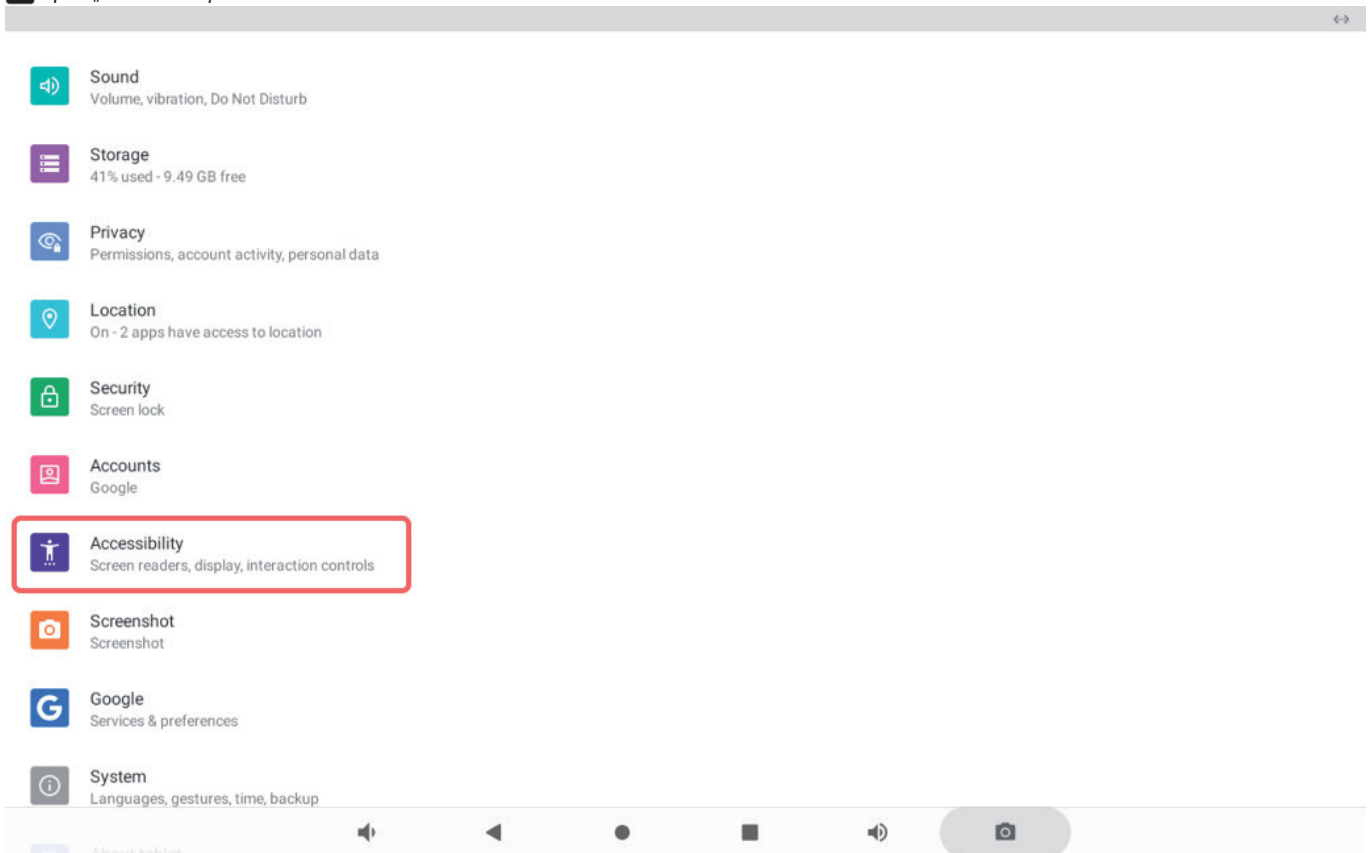

3 Open „Boot Application“.

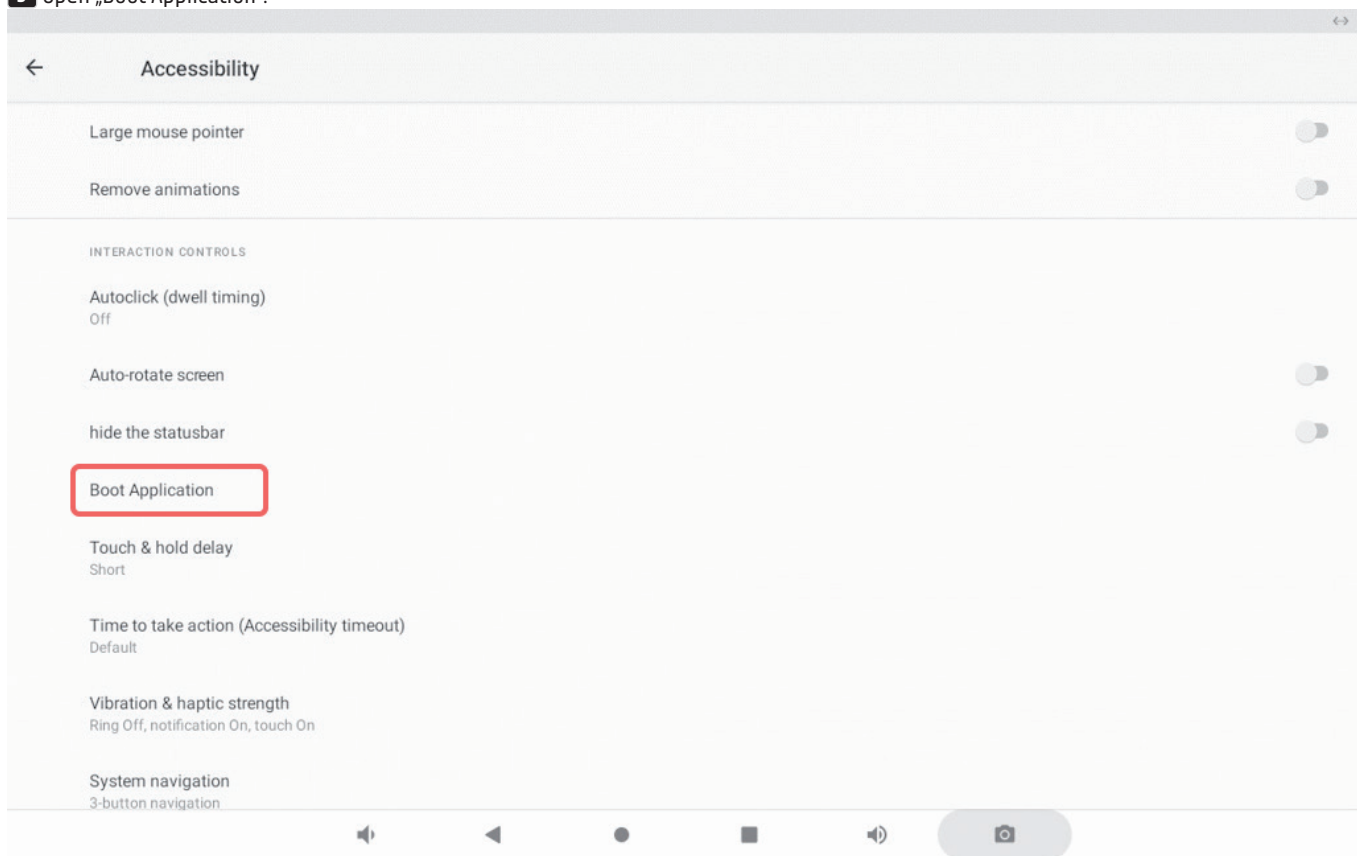

4 Tap on „Select startup application“.



5 Now select the desired app by tapping on the corresponding icon.

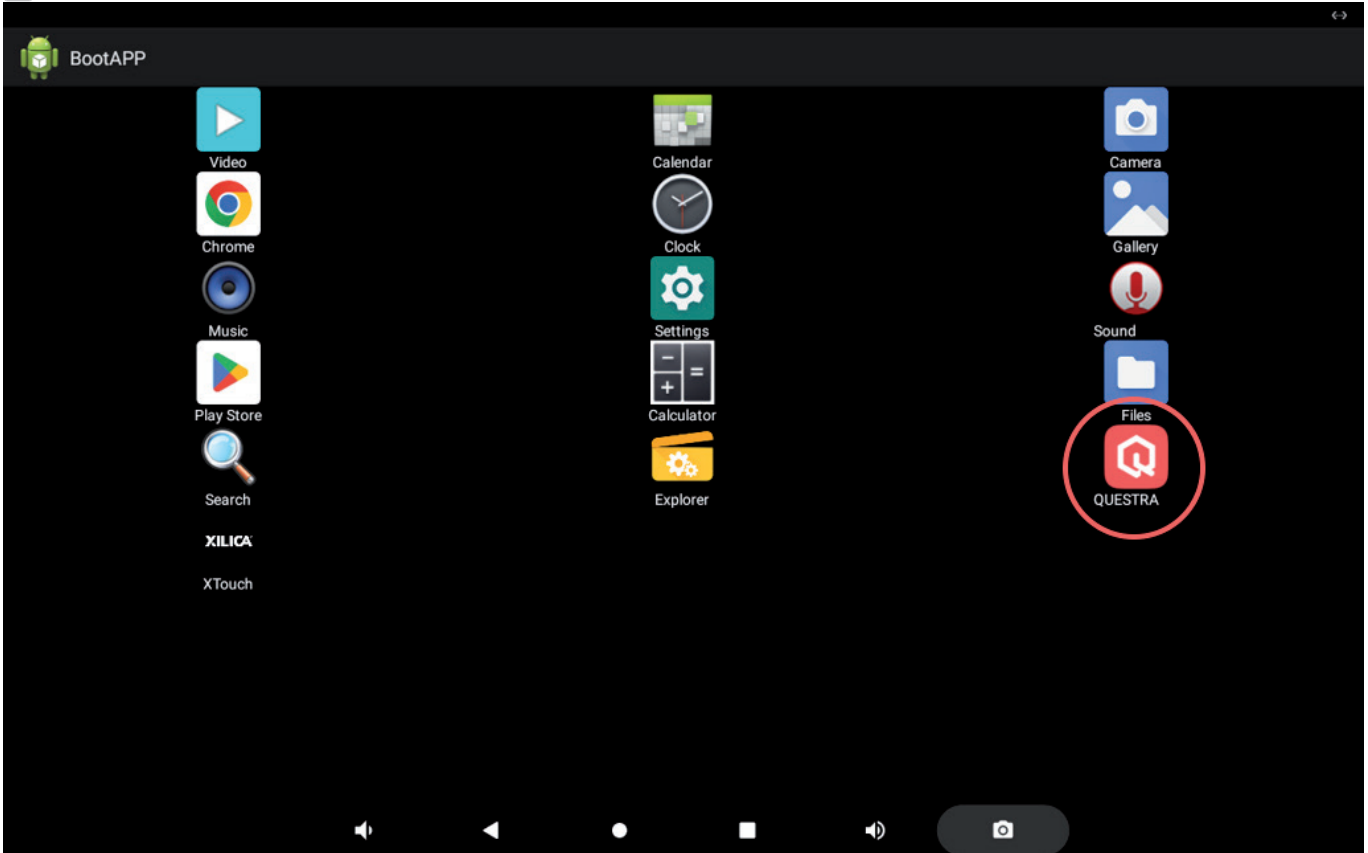

6 As confirmation, „Successfully set!“ now appears at the bottom of the screen.

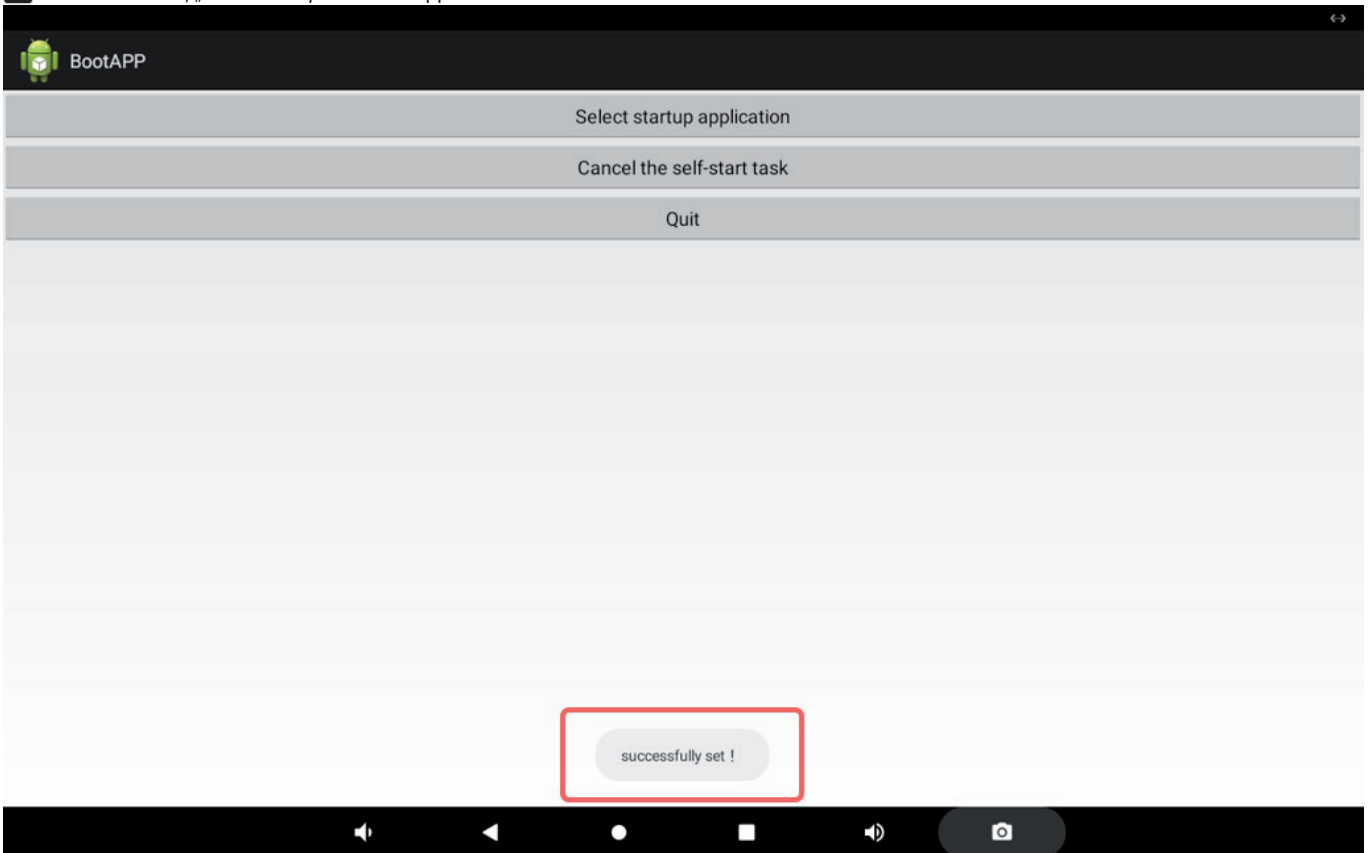

IP CONFIGURATION

The automatic network configuration via DHCP is activated in the delivery state. To configure the network manually, go to the settings and change the „Ethernet IP mode“ to „static“ (Settings -> Network & Internet -> Ethernet -> Ethernet IP Mode -> static -> Configure IP etc.) . Restart the unit after changing the status.

TECHNICAL DATA

Article number	LDQTP5
Product type	Installation equipment
Type	5" QUESTRA touch panel, PoE powered
Processor	RK3566 - Quad-core up to 1.8 GHZ
Working memory	2 GB
Internal memory	16 GB
Operating controls	5.5" touch display, set, restart
Display resolution	1280 x 720 Pixel
Display brightness	300 nits
Touch Panel Type	5-points capacitive IPS touch panel
Mounting position	Landscape or portrait format (landscape format recommended)
Operating system	Android 11
Connections	Ethernet RJ45, Power In, RS485 (currently without function), USB-C
Card reader	TF Card / MicroSD
Network	2.4G WIFI, BT 4.0, 10M/100M Ethernet
Power supply	PoE+ (Power over Ethernet), IEEE 802.3at compliant, external power supply 12 V DC 2 A (optionally available)
Mounting options	EU flush-mounted box, 86-type Electrical Box
Dimensions (W x H x D)	145.7 mm x 84 mm x 38 mm
Weight	0.32 kg
Ambient temperature	0 - 40°C
Relative air humidity	<80%, non-condensing
Accessories (optional)	Power supply
Accessories included	Mounting plate plus locking screw

DISPOSAL



PACKAGING:

1. Packaging can be disposed of via the usual waste disposal channels.
2. Please separate the packaging according to the waste disposal and materials regulations in your country.



DEVICE:

1. This device is subject to the European Directive on Waste Electrical and Electronic Equipment in its applicable version. WEEE Directive-Waste Electrical and Electronic Equipment. Old devices and batteries do not belong in household waste. The old device or batteries must be disposed of via an approved waste disposal service or a municipal waste disposal facility. Follow the directives in your country!
2. Follow the disposal laws in your country.
3. As a private customer, you can obtain information on environmentally friendly disposal options from the retailer from whom you purchased the product or from the relevant regional authorities.

MANUFACTURER'S DECLARATIONS

MANUFACTURER'S WARRANTY & LIMITATIONS OF LIABILITY

Adam Hall GmbH, Adam-Hall-Str. 1, D-61267 Neu Anspach / E-mail Info@adamhall.com / +49 (0)6081 / 9419-0.
Our current warranty conditions and limitation of liability can be found at:
https://cdn-shop.adamhall.com/media/pdf/MANUFACTURERS-DECLARATIONS_LD_SYSTEMS.pdf.
Contact your distribution partner for service.

UKCA-CONFORMITY

Hereby, Adam Hall Ltd. declares that this product meets the following guidelines (where applicable):
Electrical Equipment (Safety) Regulations 2016
Electromagnetic Compatibility Regulations 2016 (SI 2016/1091)
The Restriction of the Use of Certain Hazardous Substances in Electrical and Electronic Equipment Regulation 2012 (SI 2012/3032)
Radio Equipment Regulations 2017 (SI 2016/2015)

UKCA-DECLARATION OF CONFORMITY

Products that are subject to Electrical Equipment(Safety)Regulation 2016, EMC Regulation 2016 or RoHS Regulation can be requested at info@adamhall.com.
Products that are subject to the Radio Equipments Regulations 2017 (SI2017/1206) can be downloaded from www.adamhall.com/compliance/

CE CONFORMITY

Adam Hall GmbH hereby confirm that this product meets the following guidelines (where applicable):
R&TTE (1999/5/EC) or RED (2014/53/EU) as of June 2017.
Low Voltage Directive (2014/35/EU)
EMC Directive (2014/30/EU)
RoHS (2011/65/EU)
The complete Declaration of Conformity can be found at www.adamhall.com.
Furthermore, you can also request it at info@adamhall.com.

CE DECLARATION OF CONFORMITY

Declarations of conformity for products subject to the LVD, EMC, RoHS Directive can be requested from info@adamhall.com.
Declarations of conformity for products subject to RED Directive can be downloaded from www.adamhall.com/compliance/.

Subject to misprints and errors, as well as technical or other modifications!

SIE HABEN DIE RICHTIGE WAHL GETROFFEN!

Dieses Gerät wurde unter hohen Qualitätsanforderungen entwickelt und gefertigt, um viele Jahre einen reibungslosen Betrieb zu gewährleisten. Dafür steht LD Systems mit seinem Namen und der langjährigen Erfahrung als Hersteller hochwertiger Audioprodukte. Bitte lesen Sie diese Bedienungsanleitung sorgfältig, damit Sie Ihr neues Produkt von LD Systems schnell optimal einsetzen können. Mehr Informationen zu **LD Systems** finden Sie auf unserer Internetseite WWW.LD-SYSTEMS.COM

INFORMATIONEN ZU DIESER BEDIENUNGSANLEITUNG

- Lesen Sie vor Inbetriebnahme die Sicherheitshinweise und die gesamte Anleitung aufmerksam durch.
- Beachten Sie die Warnungen auf dem Gerät und in der Bedienungsanleitung.
- Bewahren Sie die Bedienungsanleitung immer in Reichweite auf.
- Wenn Sie das Gerät verkaufen oder weitergeben, händigen Sie unbedingt auch diese Bedienungsanleitung aus, da sie ein wesentlicher Bestandteil des Produkts ist.

BESTIMMUNGSGEMÄSSER GEBRAUCH

Bei dem Produkt handelt es sich um ein Gerät für professionelle Audioinstallationen! Das Produkt ist für den professionellen Einsatz im Bereich der Audioinstallation entwickelt worden und ist nicht für die Verwendung in Haushalten geeignet!

Weiterhin ist dieses Produkt nur für qualifizierte Benutzer mit Fachkenntnissen im Umgang mit Audioinstallationen vorgesehen! Die Benutzung des Produkts außerhalb der spezifizierten technischen Daten und Betriebsbedingungen gilt als nicht bestimmungsgemäß! Haftung für Schäden und Drittschäden an Personen und Sachen durch nicht bestimmungsgemäßen Gebrauch ist ausgeschlossen! Das Produkt ist nicht geeignet für:

- Personen (einschließlich Kinder) mit eingeschränkten körperlichen, sensorischen oder geistigen Fähigkeiten oder mangelnder Erfahrung und Kenntnis.
- Kinder (Kinder müssen angewiesen werden, nicht mit dem Gerät zu spielen).

SICHERHEITSHINWEISE



GEFAHR:

1. Lesen Sie diese Anleitung bitte sorgfältig durch.
2. Bewahren Sie alle Informationen und Anleitungen an einem sicheren Ort auf.
3. Befolgen Sie die Anweisungen.
4. Verwenden Sie das Zubehör nur in der dafür vorgesehenen Art und Weise.
5. Öffnen und verändern Sie das Produkt nicht.

ERSTICKUNGSGEFAHR! VON KINDERN FERNHALTEN! DAS PRODUKT ENTHÄLT VERSCHLUCKBARE KLEINTEILE UND VERSCHLUCKBARES VERPACKUNGSMATERIAL! KUNSTSTOFFBEUTEL MÜSSEN AUSSER REICHWEITE VON KINDERN AUFBEWAHRT WERDEN!



ACHTUNG, HOHE LAUTSTÄRKEN!

Dieses Touchpanel und die zugehörigen Produkte sind für den professionellen Einsatz bestimmt. Der gewerbliche Betrieb unterliegt den geltenden nationalen Vorschriften und Richtlinien zur Unfallverhütung.

Gehörschäden durch hohe Lautstärke und Dauerbelastung: Bei der Verwendung dieses Touchpanels und der zugehörigen Produkte können hohe Schalldruckpegel (SPL) erzeugt werden, die Gehörschäden verursachen können. Vermeiden Sie die Belastung durch hohe Lautstärken!



NUR FÜR DEN INNENBEREICH:

Dieses Gerät darf nur in trockenen Räumen verwendet werden!

LIEFERUMFANG

1 x LD QTP5 Touchpanel
1 x Montageplatte mit Sicherungsschraube (vormontiert)
Bedienungsanleitung

ANSCHLÜSSE, BEDIEN- UND ANZEIGEELEMENTE

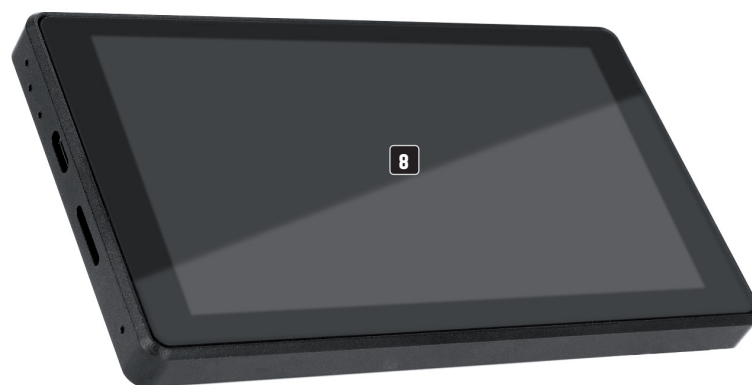

1 ETHERNET ANSCHLUSS

Ethernet Anschluss für die Datenverbindung und die Spannungsversorgung über PoE (Power over Ethernet).

2 POWER IN

Alternative Spannungsversorgung über ein optional erhältliches Netzteil (12V / 2A Gleichspannung, achten Sie auf korrekte Polung, siehe Beschriftung).

3 SERIELLE SCHNITTSTELLE RS485

Zurzeit ohne Funktion.

4 TF-CARD

Steckplatz für eine TF-Card bzw. MicroSD-Karte.

5 TYPE-C

USB-C Anschluss für die Datenverbindung mit einem Rechner.

6 RESTART

Nutzen Sie z.B. eine Büroklammer, um einen Neustart des Geräts zu erzwingen.

7 SET

Nur für Service-Zwecke.

8 DISPLAY

5,5 Zoll Touch-Display.

9 GEWINDE

Gewinde zum Befestigen der Montageplatte (Montageplatte und Sicherungsschraube im Lieferumfang enthalten).

MONTAGE

Achten Sie bei der Unterputzdose auf ausreichende Tiefe (Anschlussterminal plus Ethernet-Stecker).

EMPFEHLUNG: Montieren Sie das Touchpanel im Querformat mit der Sicherungsschraube **A** nach rechts zeigend an eine geeignete Stelle einer Wand. Die Montageplatte des QTP5 Touchpanels ist kompatibel mit EU Typ und Typ 86 Unterputzdosen. Einbau des Touchpanels nur durch autorisiertes Fachpersonal und Elektriker. Es wird keine Haftung für die montierte Unterputzdose und deren Funktion übernommen. Eine Prüfung durch Fachpersonal ist erforderlich.

Lösen Sie die Sicherungsschraube **A** von der Montageplatte, nehmen die Montageplatte vom Touchpanel und befestigen sie an der entsprechenden Unterputzdose. Stellen Sie nun die Kabelverbindungen mit dem Touchpanel her. Setzen Sie das Touchpanel auf die Montageplatte, so dass die beiden Haken auf der linken Seite der Montageplatte in die entsprechenden Aussparungen im Touchpanel greifen und sichern die Verbindung mit der zuvor gelösten Sicherungsschraube.

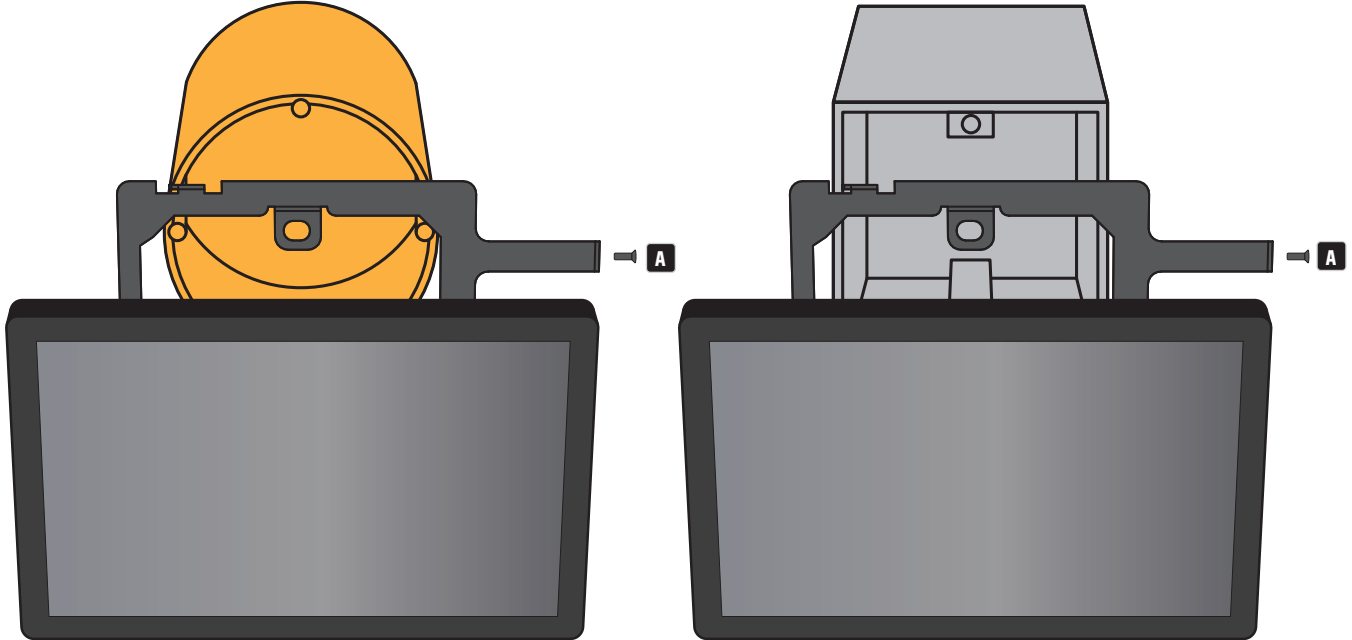

LOCHABSTAND (mm)

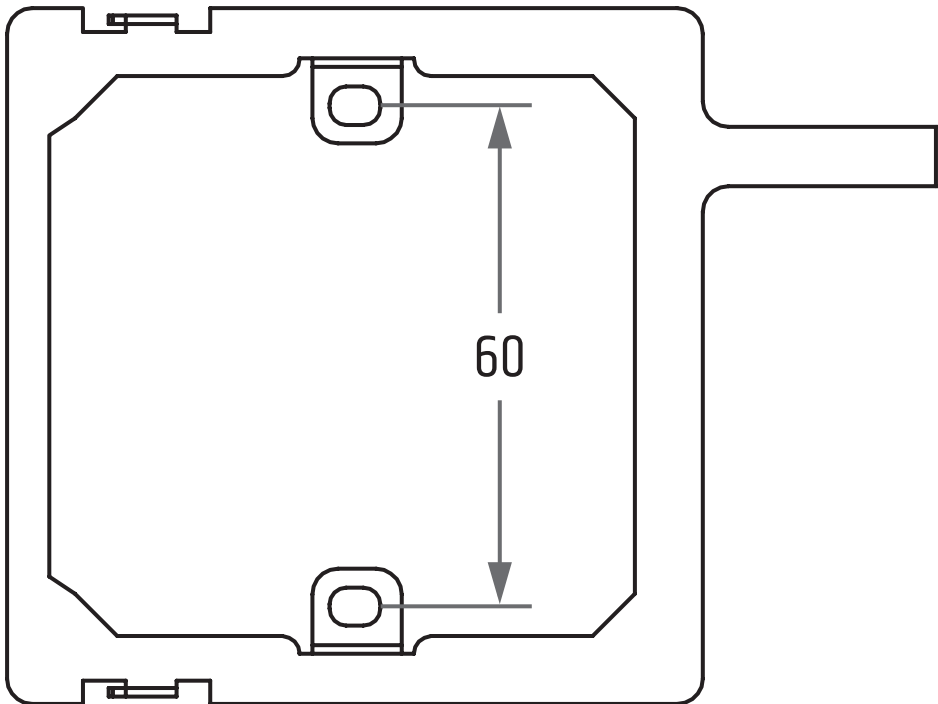

AUTOSTART

Da die Systemsprache des Touchpanels ab Werk Englisch ist, sind auch die folgenden Screenshots in englischer Sprache gehalten. Die Systemsprache ist einstellbar.

1 Öffnen Sie die Systemeinstellungen „Settings“.

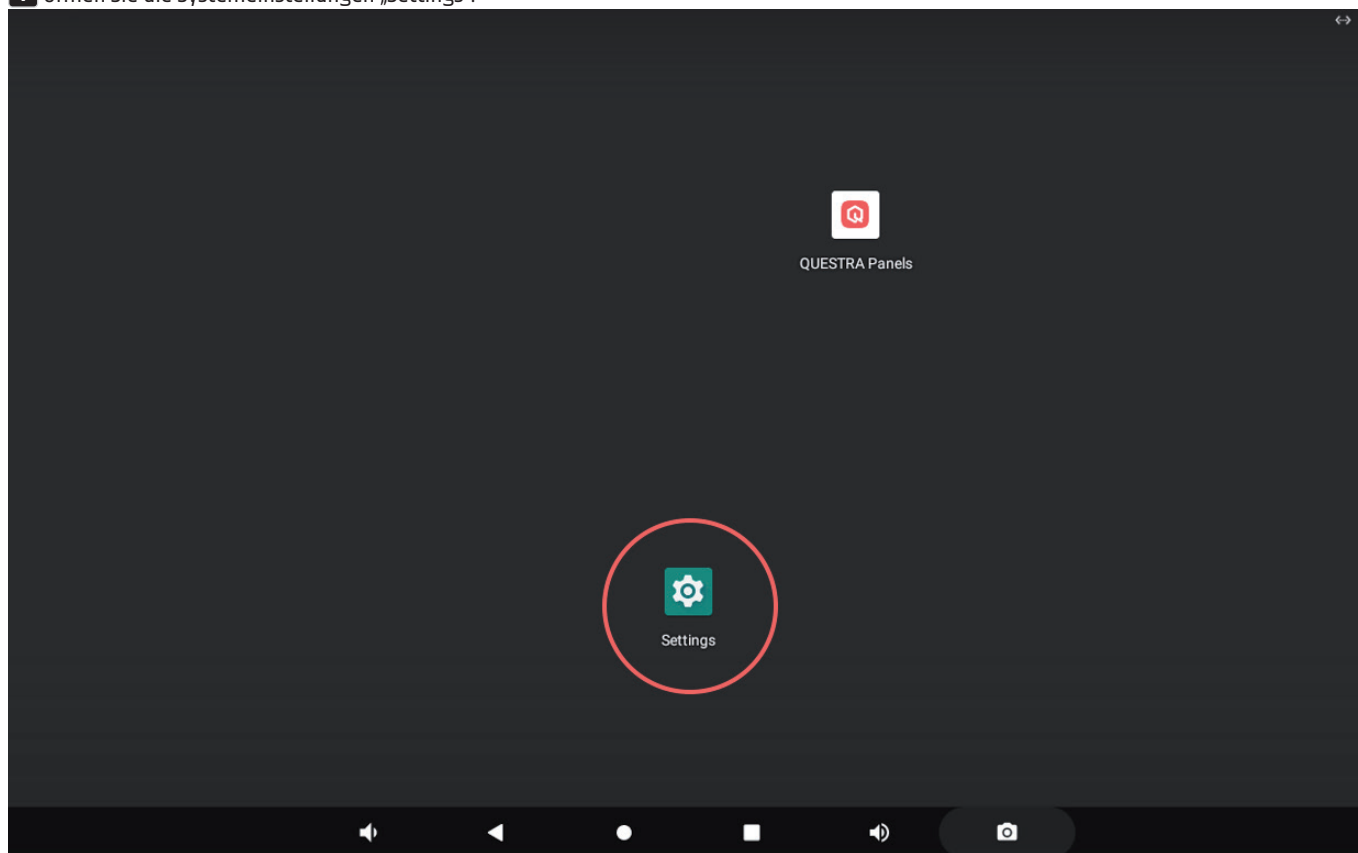

2 Öffnen Sie „Accessibility“.

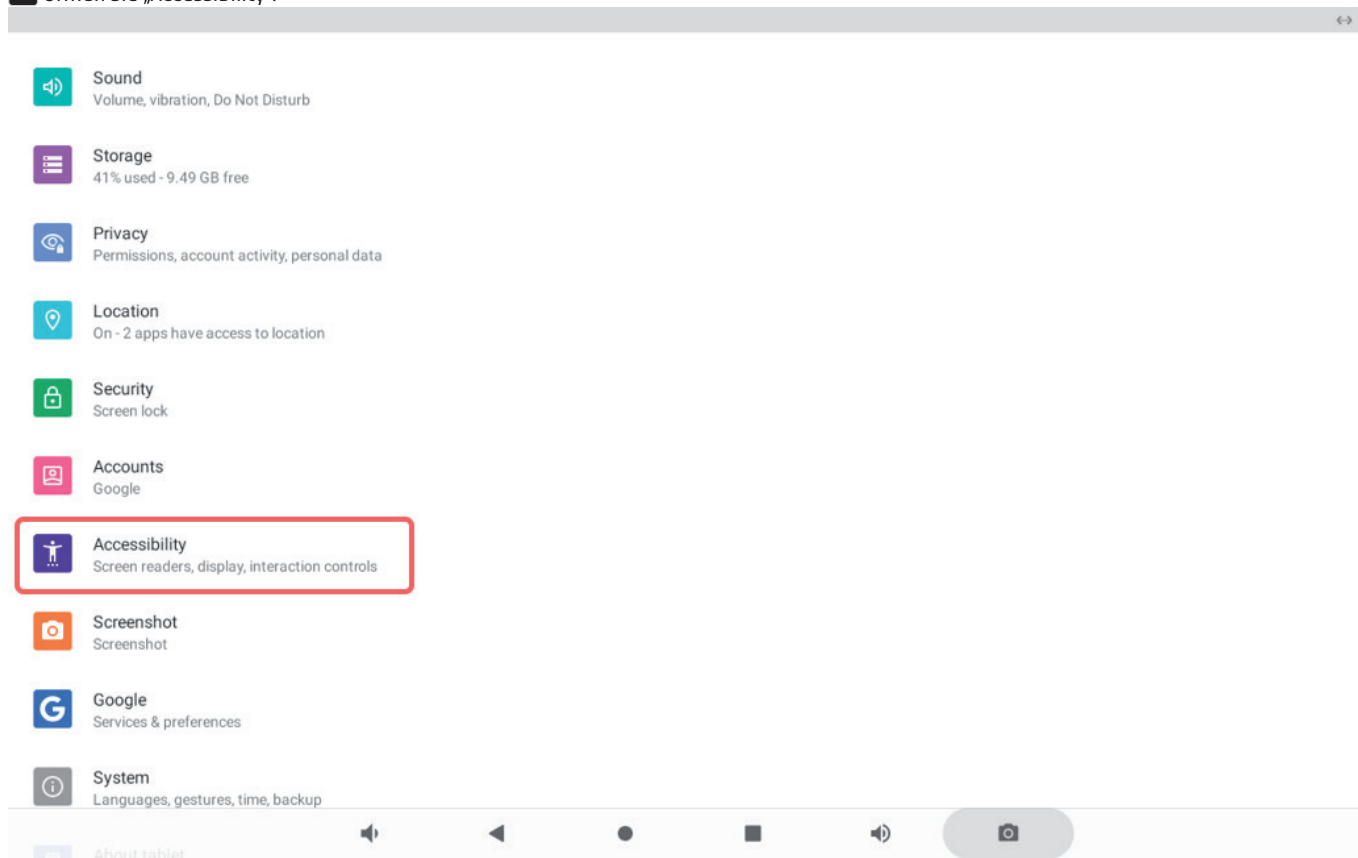

3 Öffnen Sie „Boot Application“.

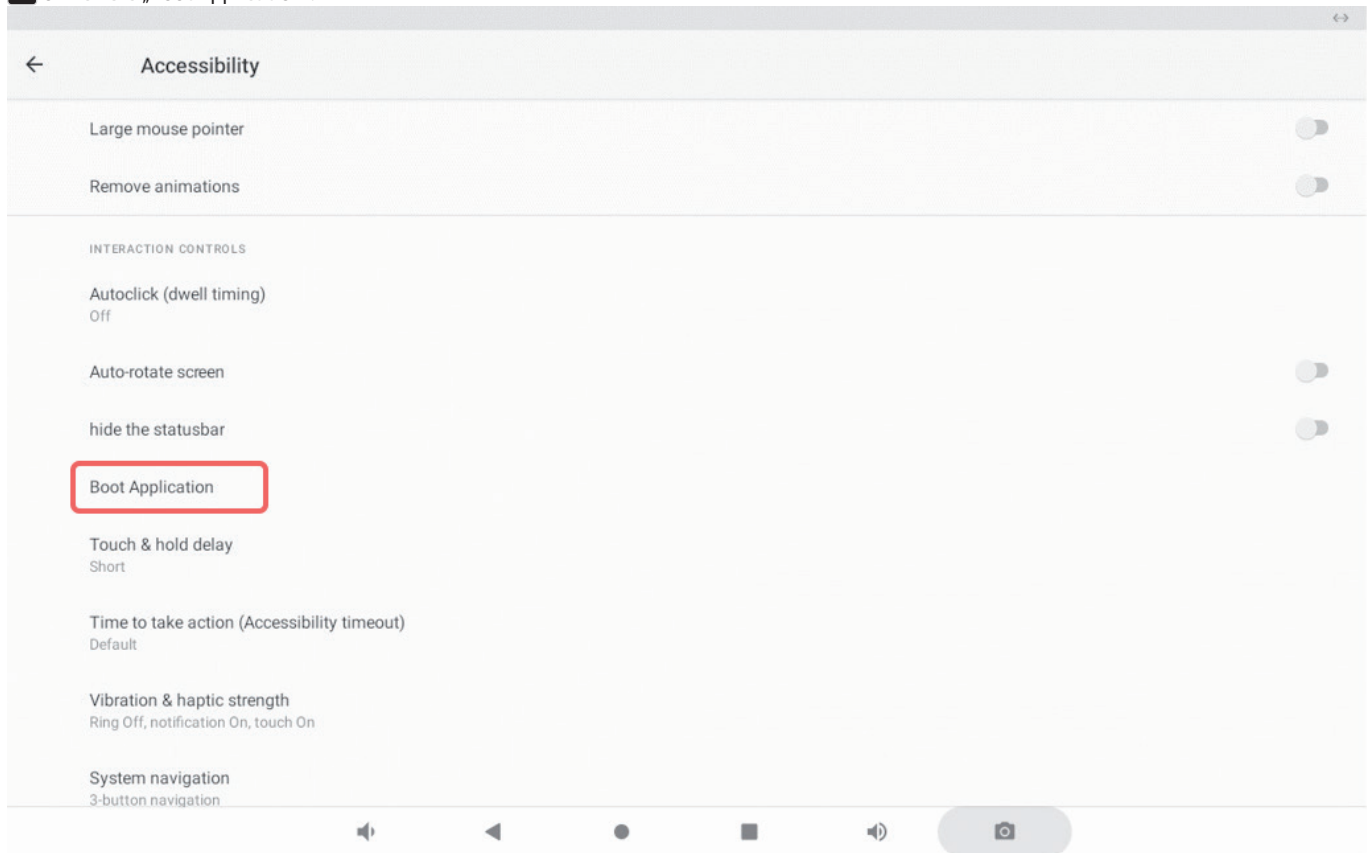

4 Tippen Sie auf „Select startup application“.



5 Wählen Sie nun die gewünschte App aus, indem Sie auf das entsprechende Icon tippen.

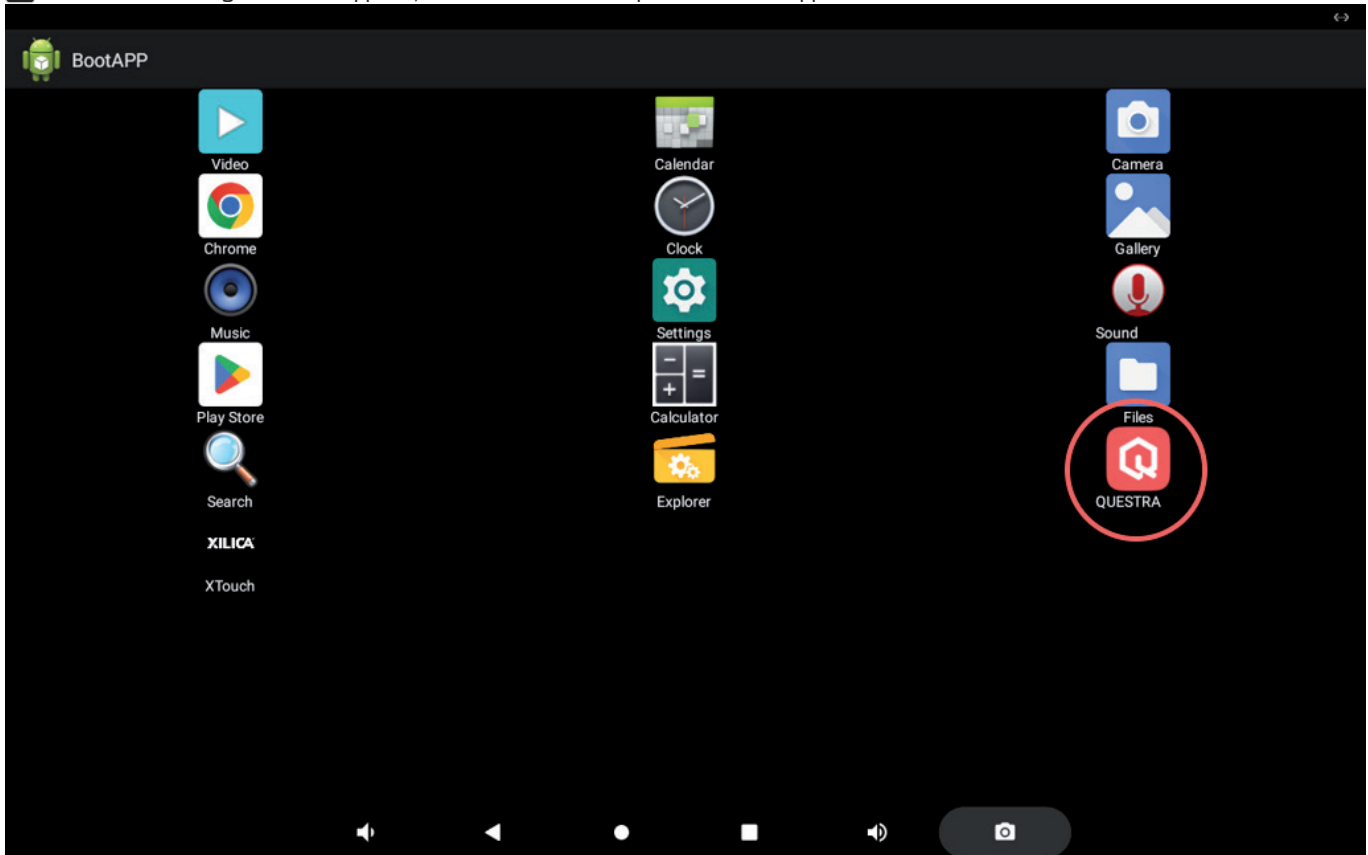

6 Als Bestätigung erscheint nun „successfully set!“ (erfolgreich eingestellt) am unteren Bildschirmrand.

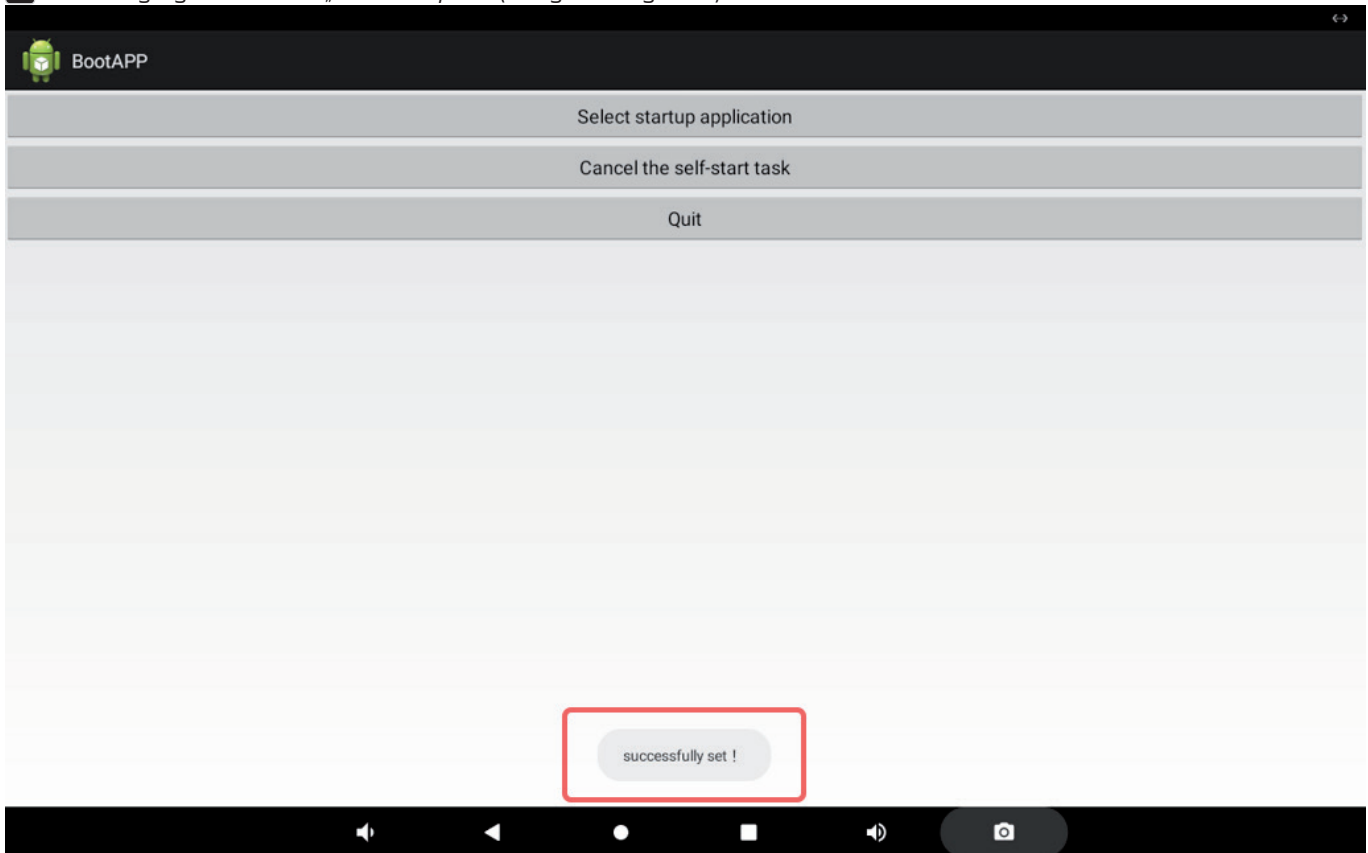

IP-KONFIGURATION

Im Auslieferungszustand ist die automatische Netzwerkkonfiguration via DHCP aktiviert. Um die Netzwerkkonfiguration manuell vorzunehmen, gehen Sie in die Einstellungen und ändern den „Ethernet IP mode“ auf „static“ (Einstellungen -> Network & Internet -> Ethernet -> Ethernet IP Mode -> static -> IP etc. konfigurieren). Starten Sie das Gerät nach dem Ändern des Status neu.

TECHNISCHE DATEN

Artikelnummer	LDQTP5
Produktart	Installationsequipment
Typ	5" QUESTRA Touchpanel, PoE powered
Prozessor	RK3566 – Quad-core up to 1.8 GHZ
Arbeitsspeicher	2 GB
interner Speicherplatz	16 GB
Bedienelemente	5,5" Touchdisplay, Set, Restart
Displayauflösung	1280 x 720 Pixel
Displayhelligkeit	300 nits
Touch Panel Type	5-points capacitive IPS Touch Panel
Einbaulage	Quer- oder Hochformat (Querformat empfohlen)
Betriebssystem	Android 11
Anschlüsse	Ethernet RJ45, Power In, RS485 (zurzeit ohne Funktion), USB-C
Kartenleser	TF-Card / MicroSD
Netzwerk	2.4G WIFI, BT 4.0, 10M/100M Ethernet
Spannungsversorgung	PoE+ (Power over Ethernet), IEEE 802.3at compliant, externes Netzteil 12 V Gleichstrom 2 A (optional erhältlich)
Montagemöglichkeiten	EU-Unterputzdose, 86-Type Electrical Box
Abmessungen (B x H x T)	145,7 mm x 84 mm x 38 mm
Gewicht	0,32 kg
Umgebungstemperatur	0° – 40°C
Relative Luftfeuchtigkeit	< 80%, nicht kondensierend
Zubehör optional:	Netzteil
Zubehör inklusive:	Montageplatte plus Sicherungsschraube

ENTSORGUNG



VERPACKUNG:

1. Verpackungen können über die üblichen Entsorgungswege dem Wertstoffkreislauf zugeführt werden.
2. Bitte trennen Sie die Verpackung entsprechend der Entsorgungsgesetze und Wertstoffverordnungen in Ihrem Land.



GERÄT:

1. Dieses Gerät unterliegt der europäischen Richtlinie für Elektro- und Elektronik-Altgeräte in der jeweils geltenden aktuellen Fassung. WEEE-Richtlinie Waste Electrical and Electronical Equipment. Altgeräte und Batterien gehören nicht in den Hausmüll. Das Altgerät bzw. Batterien müssen über einen zugelassenen Entsorgungsbetrieb oder eine kommunale Entsorgungseinrichtung entsorgt werden. Bitte beachten Sie geltende Vorschriften in Ihrem Land!
2. Beachten Sie alle in Ihrem Land geltenden Entsorgungsgesetze.
3. Als Privatkunde erhalten Sie Informationen zu umweltfreundlichen Entsorgungsmöglichkeiten über den Händler, bei dem das Produkt erworben wurde, oder über die entsprechenden regionalen Behörden.

HERSTELLERERKLÄRUNGEN

HERSTELLERGARANTIE & HAFTUNGSBESCHRÄNKUNG

Adam Hall GmbH, Adam-Hall-Str. 1, D-61267 Neu Anspach / E-Mail Info@adamhall.com / +49 (0)6081 / 9419-0.

Unsere aktuellen Garantiebedingungen und Haftungsbeschränkung finden Sie unter:

https://cdn-shop.adamhall.com/media/pdf/MANUFACTURERS-DECLARATIONS_LD_SYSTEMS.pdf.

Im Servicefall wenden Sie sich an Ihren Vertriebspartner.

CE-KONFORMITÄT

Hiermit erklärt die Adam Hall GmbH, dass dieses Produkt folgender Richtlinie entspricht (soweit zutreffend).

R&TTE (1999/5/EG) bzw. RED (2014/53/EU) ab Juni 2017

Niederspannungsrichtlinie (2014/35/EU)

EMV-Richtlinie (2014/30/EU)

RoHS (2011/65/EU)

Die vollständige Konformitätserklärung finden Sie unter www.adamhall.com.

Des Weiteren können Sie diese auch unter info@adamhall.com anfragen.

EU-KONFORMITÄTSERKLÄRUNG

Konformitätserklärungen für Produkte, die unter die LVD-, EMV- und RoHS Richtlinien fallen, können unter info@adamhall.com angefordert werden.

Konformitätserklärungen für Produkte, die der RED-Richtlinie unterliegen, können unter www.adamhall.com/compliance/ abgerufen werden.

VOUS AVEZ FAIT LE BON CHOIX !

Nous avons conçu ce produit pour qu'il fonctionne de manière fiable pendant de nombreuses années. LD Systems le garantit par son nom et sa longue expérience en tant que fabricant de produits audio de haute qualité. Veuillez lire attentivement ce manuel d'utilisation, afin de pouvoir commencer rapidement à utiliser votre produit LD Systems de manière optimale. Vous trouverez plus d'informations sur **LD SYSTEMS** sur notre site Internet WWW.LD-SYSTEMS.COM.

INFORMATIONS SUR CE MODE D'EMPLOI

- Avant la mise en service, lisez attentivement les consignes de sécurité et l'ensemble du mode d'emploi.
- Respectez les avertissements figurant sur l'appareil et dans le mode d'emploi.
- Conservez toujours le mode d'emploi à portée de main.
- Si vous vendez ou cédez l'appareil, remettez impérativement aussi ce mode d'emploi, car il fait partie intégrante du produit.

UTILISATION RÉGLEMENTÉE

Ce produit est un appareil destiné à la technique événementielle !

Ce produit a été conçu pour une utilisation professionnelle dans le domaine de l'événementiel et ne convient pas à une utilisation domestique ! En outre, ce produit est uniquement destiné à des utilisateurs qualifiés ayant des connaissances techniques dans le domaine de l'événementiel ! L'utilisation du produit en dehors des caractéristiques techniques et des conditions d'exploitation spécifiées est considérée comme non conforme à l'usage prévu !

La responsabilité pour les dommages et les dommages causés à des personnes et à des biens par une utilisation non conforme est exclue !

Le produit n'est pas adapté pour :

- Les personnes (y compris les enfants) dont les capacités physiques, sensorielles ou mentales sont réduites, ou qui manquent d'expérience et de connaissances.
- Les enfants (les enfants doivent être informés de ne pas jouer avec l'appareil).

CONSIGNES DE SÉCURITÉ



DANGER:

1. Lisez attentivement ces instructions.
2. Conservez toutes les informations et instructions en lieu sûr.
3. Suivez les instructions.
4. N'utilisez l'accessoire que de la manière prescrite.
5. N'ouvrez pas et ne modifiez pas le produit.

RISQUE D'ÉTOUFFEMENT ! TENEZ LES ENFANTS À L'ÉCART ! LE PRODUIT CONTIENT DES PETITES PIÈCES ET DES MATÉRIAUX D'EMBALLAGE QUI PEUVENT ÊTRE AVALÉS ! LES SACS EN PLASTIQUE DOIVENT ÊTRE TENUS HORS DE PORTÉE DES ENFANTS !



ATTENTION AUX PRODUITS AUDIO UTILISÉS À VOLUME SONORE ÉLEVÉ !

Cet écran tactile et les produits associés sont destinés à une utilisation professionnelle. L'exploitation commerciale est soumise aux réglementations et directives nationales applicables en matière de prévention des accidents. Lésions auditives dues à un volume élevé et à une exposition continue :

L'utilisation de cet écran tactile et des produits connexes peut générer des niveaux de pression acoustique (SPL) élevés susceptibles de provoquer des lésions auditives. Évitez toute exposition à des volumes sonores élevés.



POUR UNE UTILISATION À L'INTÉRIEUR UNIQUEMENT

Ce symbole indique un équipement électrique conçu principalement pour une utilisation en intérieur.

CONTENU DU CARTON

- 1x écran tactile LD QTP 5
- 1x plaque de montage avec vis de blocage (préassemblée)
- Manuel de l'utilisateur

BRANCHEMENTS, UTILISATION ET INDICATEURS

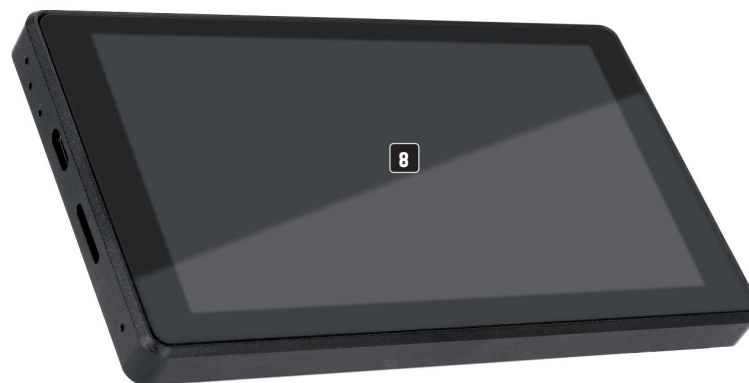
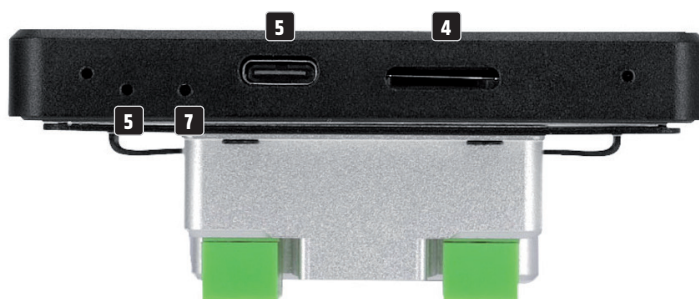

1 PORT ETHERNET

Port Ethernet pour transfert de données et alimentation électrique via PoE (Power over Ethernet).

2 POWER IN

Connecteur pour alimentation électrique externe via un bloc secteur disponible en option (tension continue de 12 V / 2 A, assurez-vous de la polarité correcte, voir l'étiquetage).

3 PORT INTERFACE SÉRIE RS485

Actuellement non fonctionnel.

4 TF-CARD

Fente pour carte TF ou carte microSD.

5 TYPE-C

Port USB-C pour transfert de données avec un ordinateur.

6 RESTART

Utilisez un trombone, par exemple, pour forcer le redémarrage de l'appareil.

7 SET

Pour technicien de service uniquement.

8 ÉCRAN

Écran tactile de 5,5 pouces.

9 FILETAGE

Filetage pour la fixation de la plaque de montage (plaque de montage et vis de blocage incluses).

INSTALLATION

Veillez à ce que la boîte d'encastrement soit suffisamment profonde (tenir compte de l'encombrement de la borne de connexion et du connecteur Ethernet).

RECOMMANDATION : Montez l'écran tactile en format paysage avec la vis de verrouillage **A** orientée vers la droite sur un emplacement approprié sur un mur.

La plaque de montage de l'écran tactile QTP5 est compatible avec les boîtes d'encastrement de type UE et de type 86. L'installation de l'écran tactile doit être effectuée uniquement par du personnel spécialisé et des électriciens agréés. Aucune responsabilité n'est assumée pour la boîte d'encastrement montée et sa fonction. Une inspection par un personnel qualifié est nécessaire.

Desserrez la vis de verrouillage **A** de la plaque de montage, retirez la plaque de montage de l'écran tactile et fixez-la à la boîte d'encastrement correspondante. Connectez alors les câbles à l'écran tactile. Placez l'écran tactile sur la plaque de montage de manière à ce que les deux crochets situés sur le côté gauche de la plaque de montage s'engagent dans les cavités correspondantes de l'écran tactile, puis sécurisez la connexion à l'aide de la vis de verrouillage desserrée précédemment.

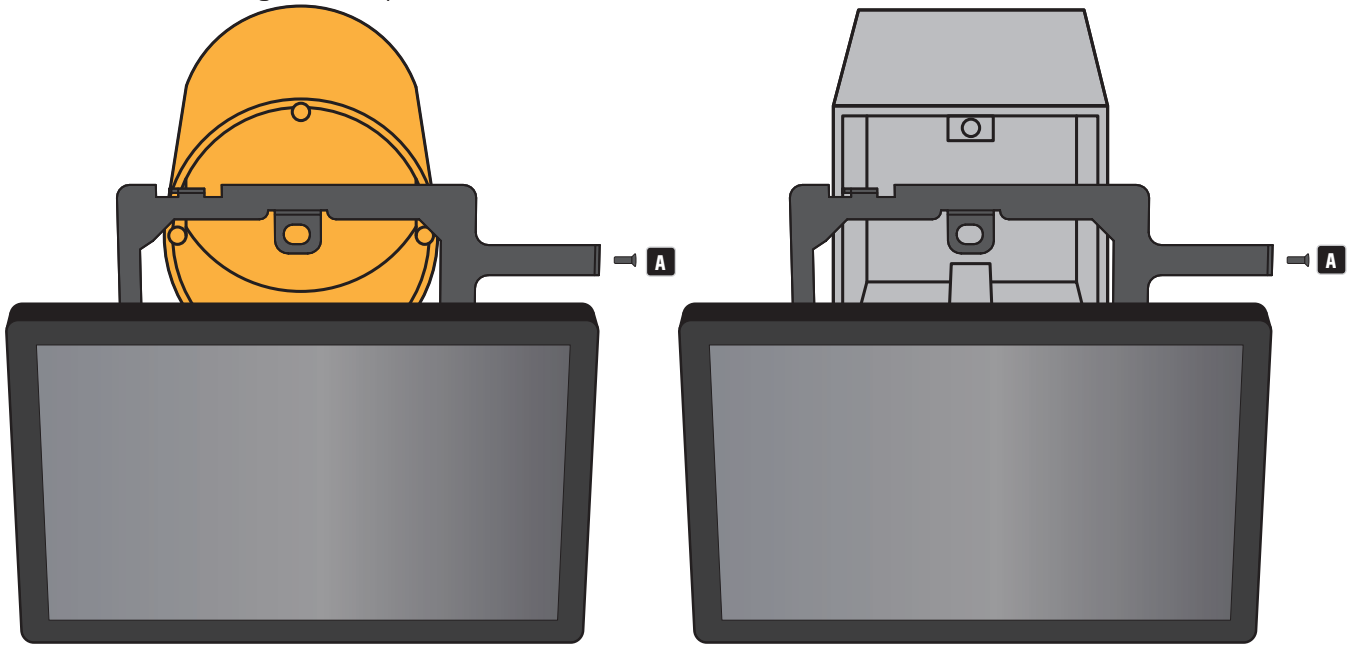

ESPACEMENT DES TROUS (mm)

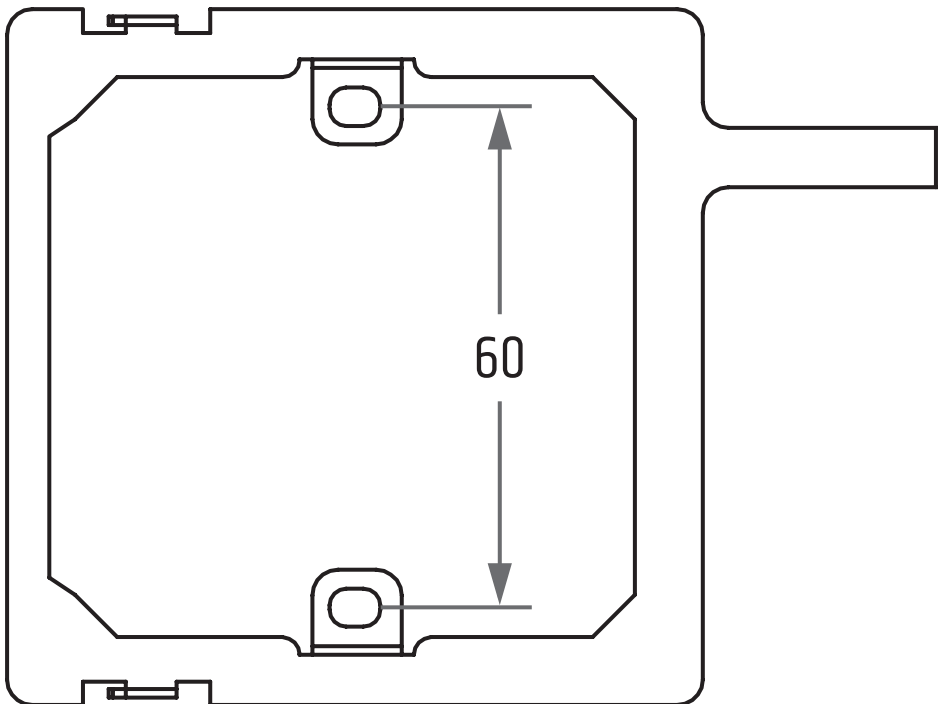

AUTOSTART

La langue du système de l'écran tactile étant l'anglais, les captures d'écran suivantes sont également en anglais. Vous pouvez modifier la langue du système.

1 Ouvrez les paramètres du système „Settings“.

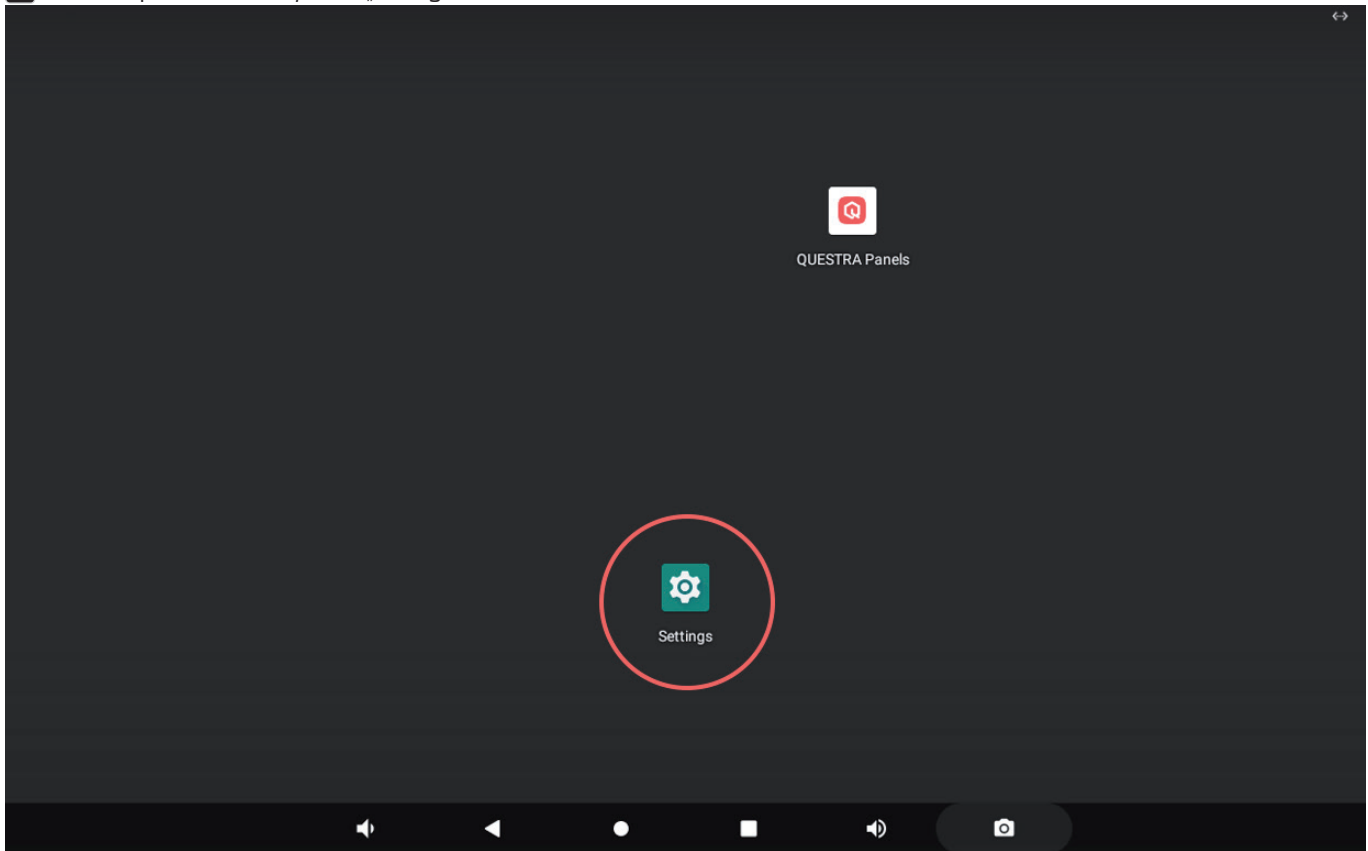

2 Ouvrez „Accessibility“.

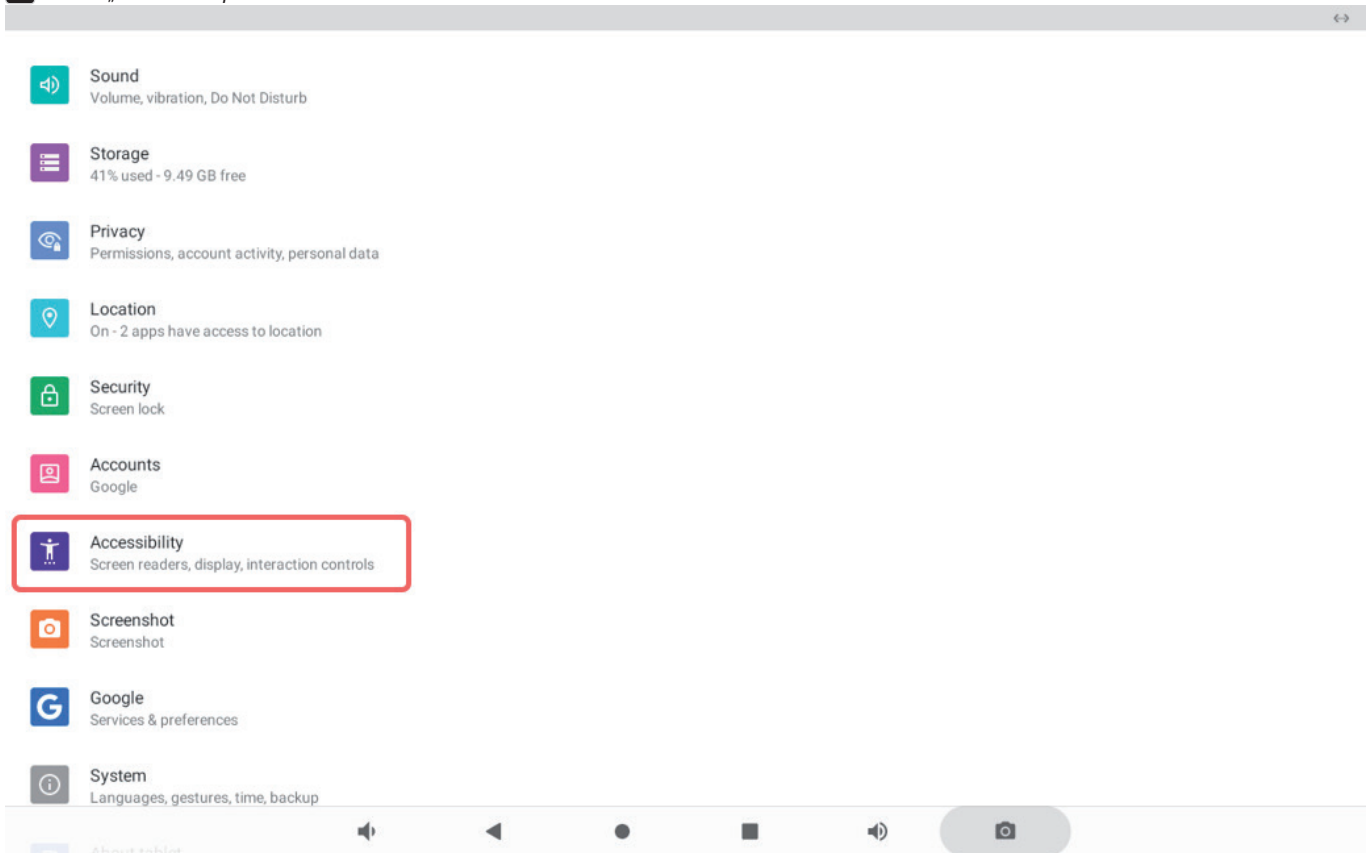

3 Ouvrez „Boot Application“.

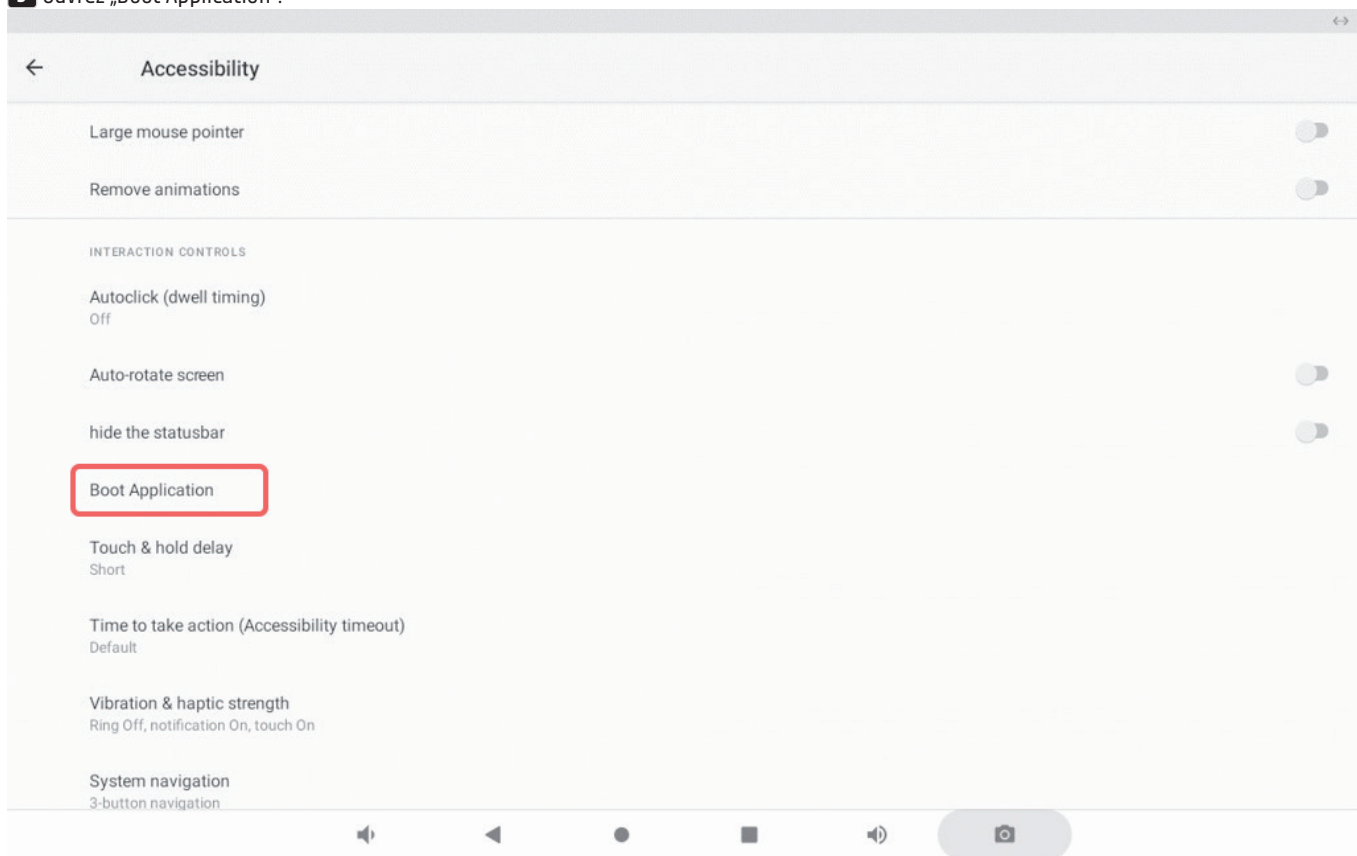

4 Tapez sur „Select startup application“.

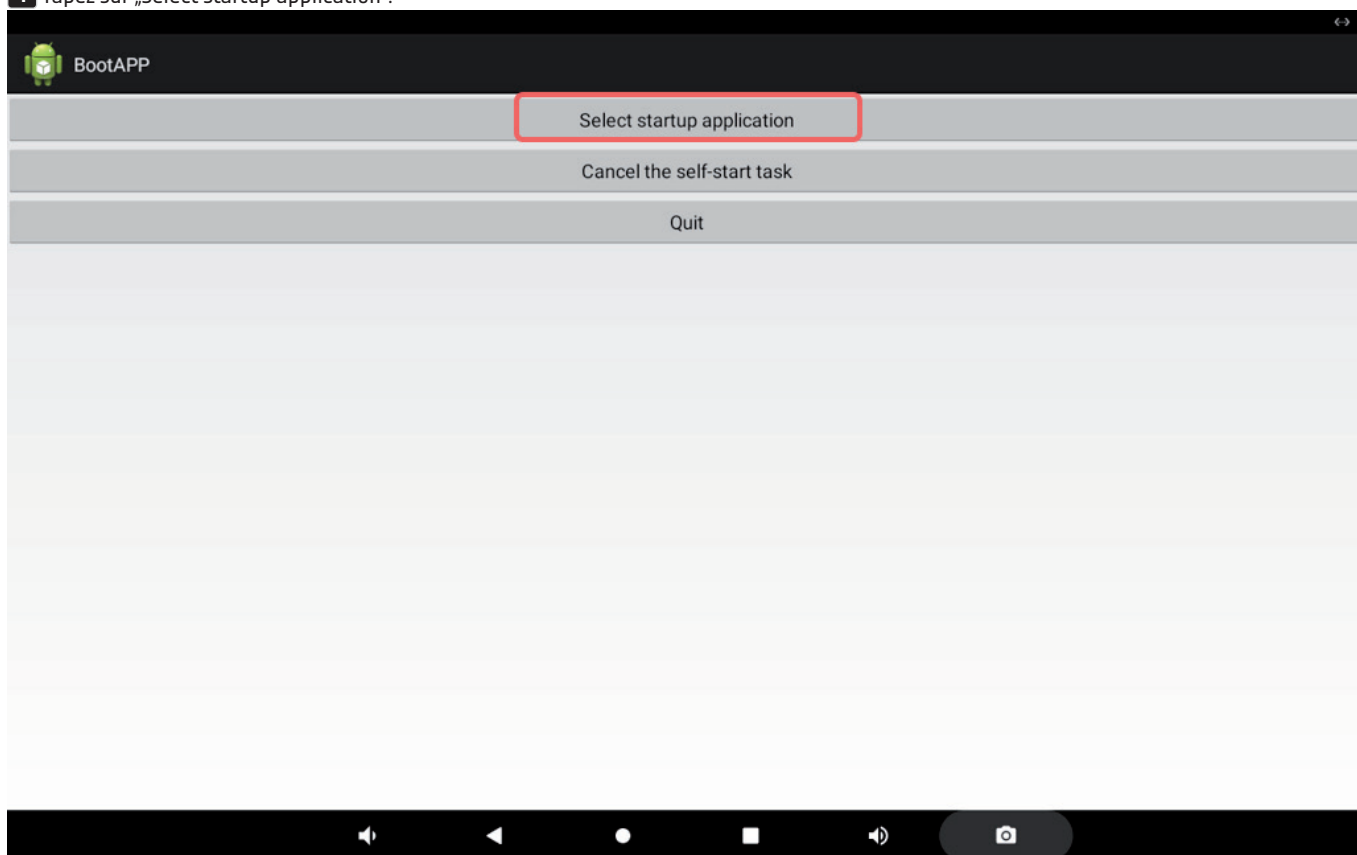

5 Sélectionnez ensuite l'application souhaitée en tapant sur l'icône correspondante.

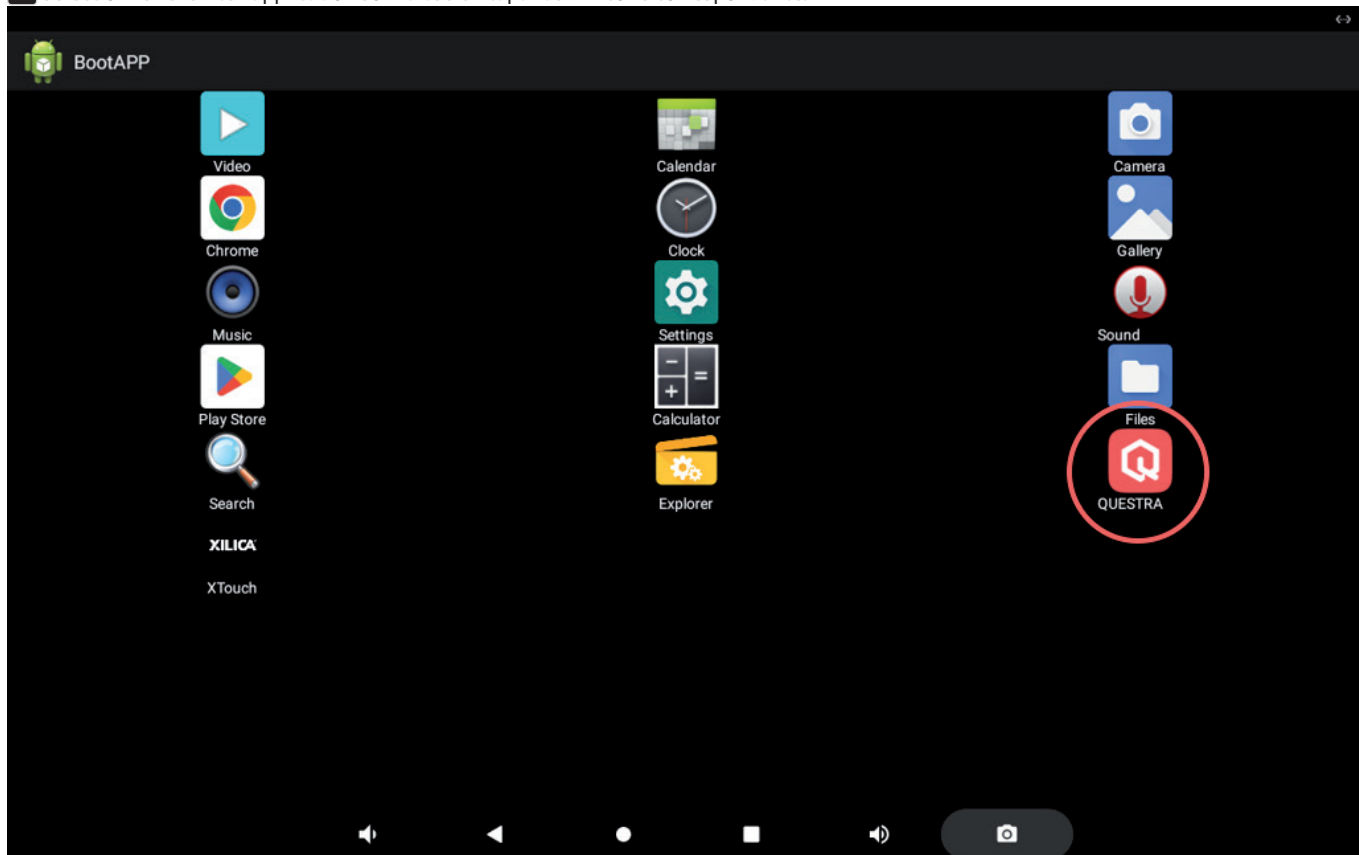

6 En guise de confirmation, le message „Successfully set !“ (réglage effectué !) apparait maintenant en bas de l'écran.

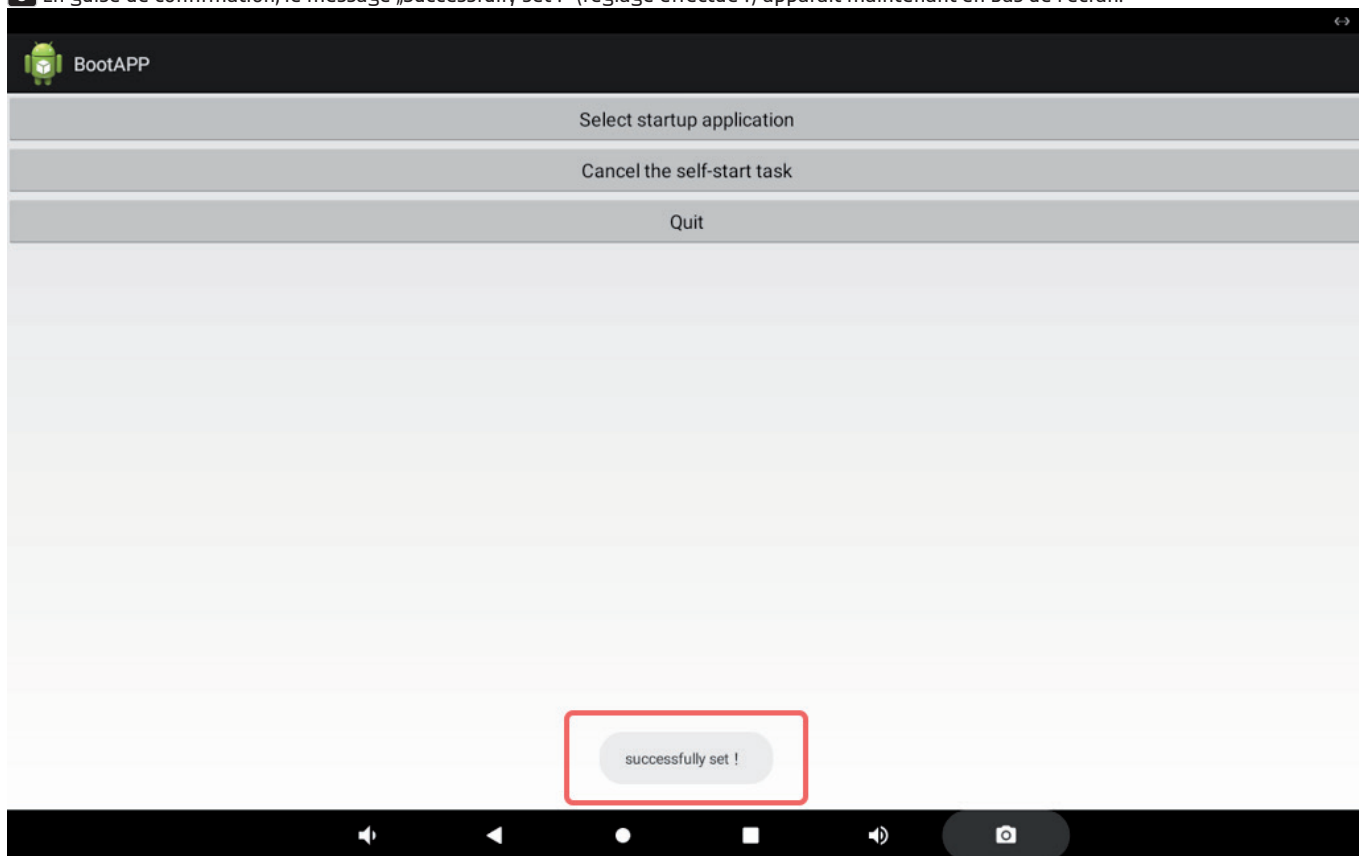

CONFIGURATION DE L'ADRESSE IP

En sortie d'usine, la configuration automatique du réseau via DHCP est activée. Pour configurer le réseau manuellement, allez dans les paramètres et faites passer „Ethernet IP mode“ sur „static“ (Settings -> Network & Internet -> Ethernet -> Ethernet IP Mode -> static -> Configure IP etc.). Redémarrez l'appareil après avoir modifié l'état.

CARACTÉRISTIQUES TECHNIQUES

Référence produit	LDQTP5
Type de produit	Appareil pour installation fixe
Type	Écran tactile QUESTRA 5", alimenté par PoE
Processeur	RK3566 – Quad-core jusqu'à 1,8 GHz
Mémoire de travail	2 Go
Mémoire interne	16 Go
Éléments de contrôle	Écran tactile 5,5", touche Set, touche Restart
Résolution de l'écran	1280 x 720 pixels
Luminosité de l'écran	300 nits
Type d'écran tactile	Écran tactile IPS capacitif à 5 points de contact
Disposition de montage	Format paysage ou portrait (format paysage recommandé)
Système d'exploitation	Android 11
PORTS DE CONNEXION	Ethernet RJ45, Power In, RS485 (actuellement non fonctionnel), USB-C
Lecteur de carte	Carte TF / MicroSD
Réseau	Wi-Fi 2,4 GHz, BT 4.0, Ethernet 10 Mbits/100 Mbits
Alimentation	PoE+ (Power over Ethernet), conforme à la norme IEEE 802.3at ou alimentation externe par tension continue 12 V, intensité 2 A (disponible en option)
Options de montage	Boîte d'encastrement UE, boîte électrique de type 86
Dimensions (L x H x P) :	145,7 mm x 84 mm x 38 mm
Poids	0,32 kg
Température ambiante de fonctionnement	0° - 40 °C
Humidité relative de l'air	< 80 % sans condensation
Accessoires (en option)	Alimentation secteur
Accessoires livrés	Plaque de montage et vis de blocage

MISE AU REBUT



EMBALLAGE :

1. Les emballages peuvent être éliminés via les canaux habituels d'élimination des déchets.
2. Veuillez trier les éléments d'emballage conformément aux réglementations d'élimination et de recyclage en vigueur dans votre pays.



APPAREIL :

1. Cet appareil est soumis à la directive européenne sur les déchets d'équipements électriques et électroniques dans sa version applicable. Directive DEEE Déchets d'équipements électriques et électroniques. Les équipements et les piles usagés ne doivent pas être jetés avec les ordures ménagères. L'appareil en fin de vie ou les piles usées doivent être éliminés via un service d'élimination des déchets agréé ou un centre d'élimination dans une déchetterie municipale. Respectez les réglementations en vigueur dans votre pays !
2. Respectez les réglementations en vigueur dans votre pays.
3. En tant que client privé, vous pouvez obtenir des informations sur les options d'élimination respectueuses de l'environnement auprès du revendeur chez qui le produit a été acheté ou auprès des autorités régionales compétentes.

DÉCLARATIONS DU FABRICANT

GARANTIE DU FABRICANT & LIMITATION DE RESPONSABILITÉ

Adam Hall GmbH, Adam-Hall-Str. 1, D-61267 Neu Anspach / E-Mail Info@adamhall.com / +49 (0)6081 / 9419-0.

Vous trouverez nos conditions de garantie actuelles et la limitation de responsabilité sur:

https://cdn-shop.adamhall.com/media/pdf/MANUFACTURERS-DECLARATIONS_LD_SYSTEMS.pdf.

En cas de service, adressez-vous à votre partenaire commercial

CONFORMITÉ CE

Par la présente, Adam Hall GmbH déclare que ce produit est conforme à la directive suivante (le cas échéant).

R&TTE (1999/5/CE) ou RED (2014/53/UE) à partir de juin 2017.

Directive basse tension (2014/35/EU)

Directive EMV (2014/30/EU)

RoHS (2011/65/EU)

La déclaration de conformité complète peut être consultée sur le site www.adamhall.com.

En outre, vous pouvez également la demander à l'adresse info@adamhall.com.

DÉCLARATION DE CONFORMITÉ EU

Les déclarations de conformité pour les produits couverts par les directives LVD, EMC et RoHS peuvent être demandées à l'adresse info@adamhall.com.

Les déclarations de conformité pour les produits soumis à la directive RED, peuvent être obtenues à l'adresse www.adamhall.com/compliance/.

HA TOMADO LA DECISIÓN CORRECTA

Este producto se ha diseñado para ofrecer una fiabilidad y durabilidad óptimas. Está respaldado por la marca LD Systems y su larga experiencia como fabricante de productos de audio de alta calidad. Lea atentamente este manual de usuario para aprovechar al máximo todas las posibilidades de su producto LD Systems. Encontrará más información sobre **LD SYSTEMS** en nuestro sitio web WWW.LD-SYSTEMS.COM

INFORMACIÓN SOBRE ESTE MANUAL DEL USUARIO

- Lea atentamente las instrucciones de seguridad y todo el manual antes de utilizar el equipo.
- Respete los indicadores de advertencia que aparecen en el equipo y en las instrucciones de uso.
- Tenga siempre a mano las instrucciones de uso.
- Si vende o traspasa el equipo, asegúrese de entregar también estas instrucciones de uso, ya que son una parte esencial del producto.

USO PREVISTO

¡El producto es un dispositivo para instalaciones profesionales de audio! Este producto ha sido desarrollado para uso profesional en instalaciones de audio y no es adecuado para su uso en los hogares. Además, ¡este producto está destinado a ser instalado por personas cualificadas con conocimientos especializados y a ser utilizado por personas instruidas! Cualquier uso de este producto que no tenga en cuenta los datos técnicos y las condiciones de funcionamiento especificados se considera un uso inadecuado. El uso inadecuado de este producto exime de toda responsabilidad por daños personales y materiales, incluso de terceros.

El producto no es adecuado para:

- Personas (incluidos niños) con capacidades físicas, sensoriales o mentales reducidas o con falta de experiencia y conocimientos.
- Niños (los niños deben recibir instrucciones de no jugar con este dispositivo).

INSTRUCCIONES DE SEGURIDAD



PELIGRO:

1. Lea atentamente las instrucciones de este manual.
2. Guarde el manual para poder consultarlo en el futuro.
3. Siga las instrucciones indicadas.
4. Utilice el equipo de manera apropiada y según la finalidad prevista.
5. No abra el equipo ni intente modificarlo.

¡PELIGRO DE ASFIXIA! MANTENER FUERA DEL ALCANCE DE LOS NIÑOS! ¡EL PRODUCTO CONTIENE PIEZAS PEQUEÑAS Y MATERIAL DE EMBALAJE QUE PUEDEN TRAGARSE! ¡NO DEJE LAS BOLSAS DE PLÁSTICO AL ALCANCE DE LOS NIÑOS!



ATENCIÓN: ¡ALTO VOLUMEN!

Este panel táctil y los productos asociados están destinados a un uso profesional. El uso comercial está sujeto a las normativas y leyes nacionales aplicables para la prevención de accidentes. Daños auditivos por exposición prolongada a un volumen alto:

El uso de este panel táctil y de los productos asociados puede generar niveles de presión sonora (SPL) elevados que pueden provocar daños auditivos. Evite la exposición a volúmenes elevados.



ESTE PRODUCTO HA SIDO DISEÑADO PARA SU USO EXCLUSIVO EN INTERIORES:

Este símbolo indica que se trata de un equipo eléctrico destinado principalmente al uso en interiores.!

ELEMENTOS SUMINISTRADOS

- 1x panel táctil LD QTP 5
- 1x placa de montaje con tornillo de seguridad (preinstalada)
- Manual de usuario

CONEXIONES, CONTROLES E INDICADORES

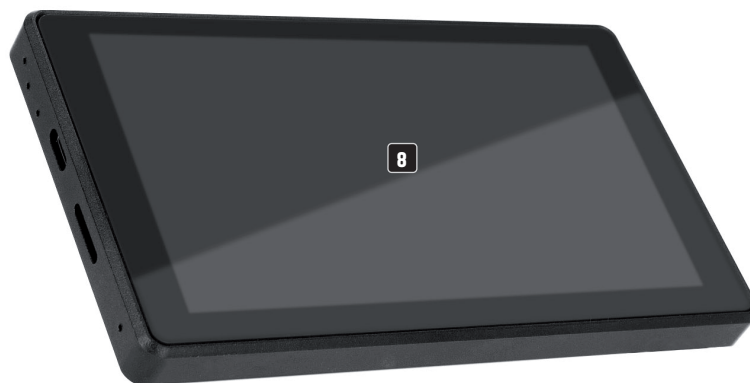

1 CONEXIÓN A ETHERNET

Conexión a la red Ethernet para la conexión de datos y alimentación por PoE (Power over Ethernet).

2 POWER IN

Alimentación alternativa a través de un adaptador de corriente opcional (tensión continua de 12 V y 2 A, asegúrese de que la polaridad es correcta, consulte la etiqueta).

3 INTERFAZ SERIE RS-485

Actualmente sin función.

4 TF-CARD

Ranura para una tarjeta TF o microSD.

5 TYPE-C

Puerto USB-C para la conexión de datos a un ordenador.

6 RESTART

Utilice un clip, por ejemplo, para reiniciar el equipo.

7 SET

Solo para mantenimiento.

8 PANTALLA

Pantalla táctil de 5,5 pulgadas.

9 ROSCA

Rosca para fijar la placa de montaje (placa de montaje y tornillo de seguridad suministrados).

MONTAJE

Asegúrese de que la caja de empotrar tiene suficiente profundidad (terminal de conexiones y conector Ethernet).

RECOMENDACIÓN: Monte el panel táctil en horizontal con el tornillo de seguridad **A** apuntando hacia la derecha en un lugar adecuado de la pared. La placa de montaje del panel táctil QTP5 es compatible con las cajas empotradas de tipo UE y 86. El panel táctil únicamente puede ser instalado por técnicos y electricistas autorizados. No se asume ninguna responsabilidad por el montaje y funcionamiento de la caja empotrada. Deberá realizarse una inspección por parte de personal cualificado.

Afloje el tornillo de seguridad **A** de la placa de montaje, retire la placa de montaje del panel táctil y fjela a la caja de empotrar. Ahora conecte los cables al panel táctil. Coloque el panel táctil en la placa de montaje de modo que los dos ganchos del lateral izquierdo de la placa de montaje encajen en los huecos correspondientes del panel táctil y vuelva a apretar el tornillo de seguridad.

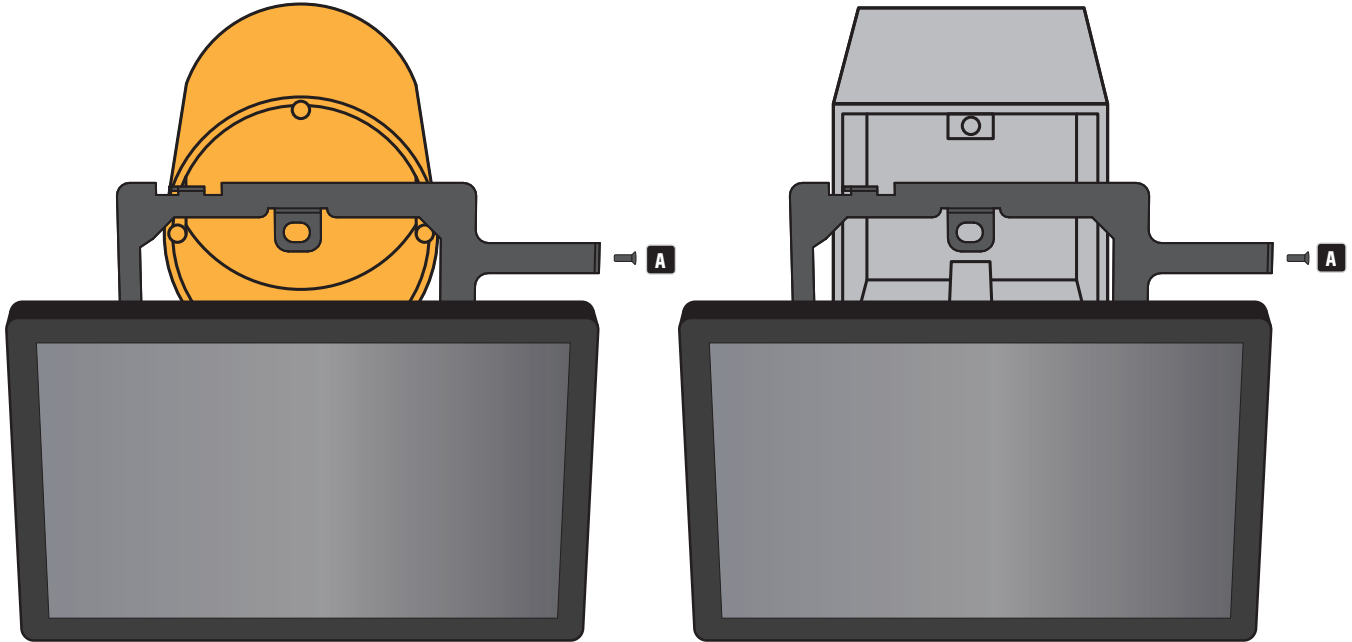

DISTANCIA ENTRE ORIFICIOS (mm)

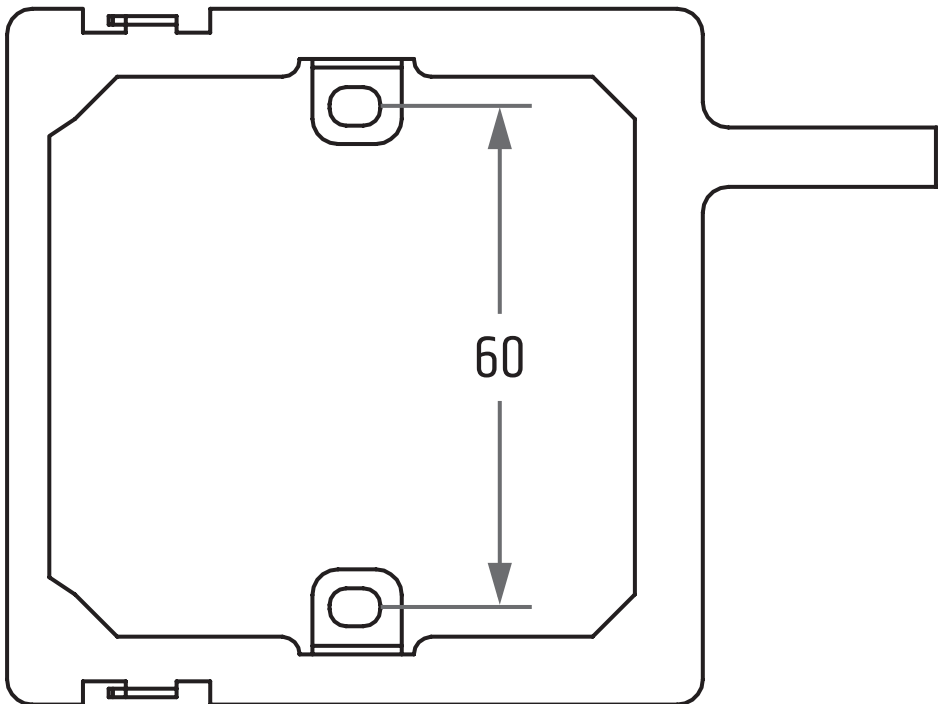

INICIO AUTOMÁTICO

Como el inglés es el idioma por defecto de la interfaz de usuario del panel táctil, las siguientes capturas de pantalla se muestran en inglés. Se puede cambiar el idioma del sistema.

1 Abra los ajustes del sistema en «Settings».

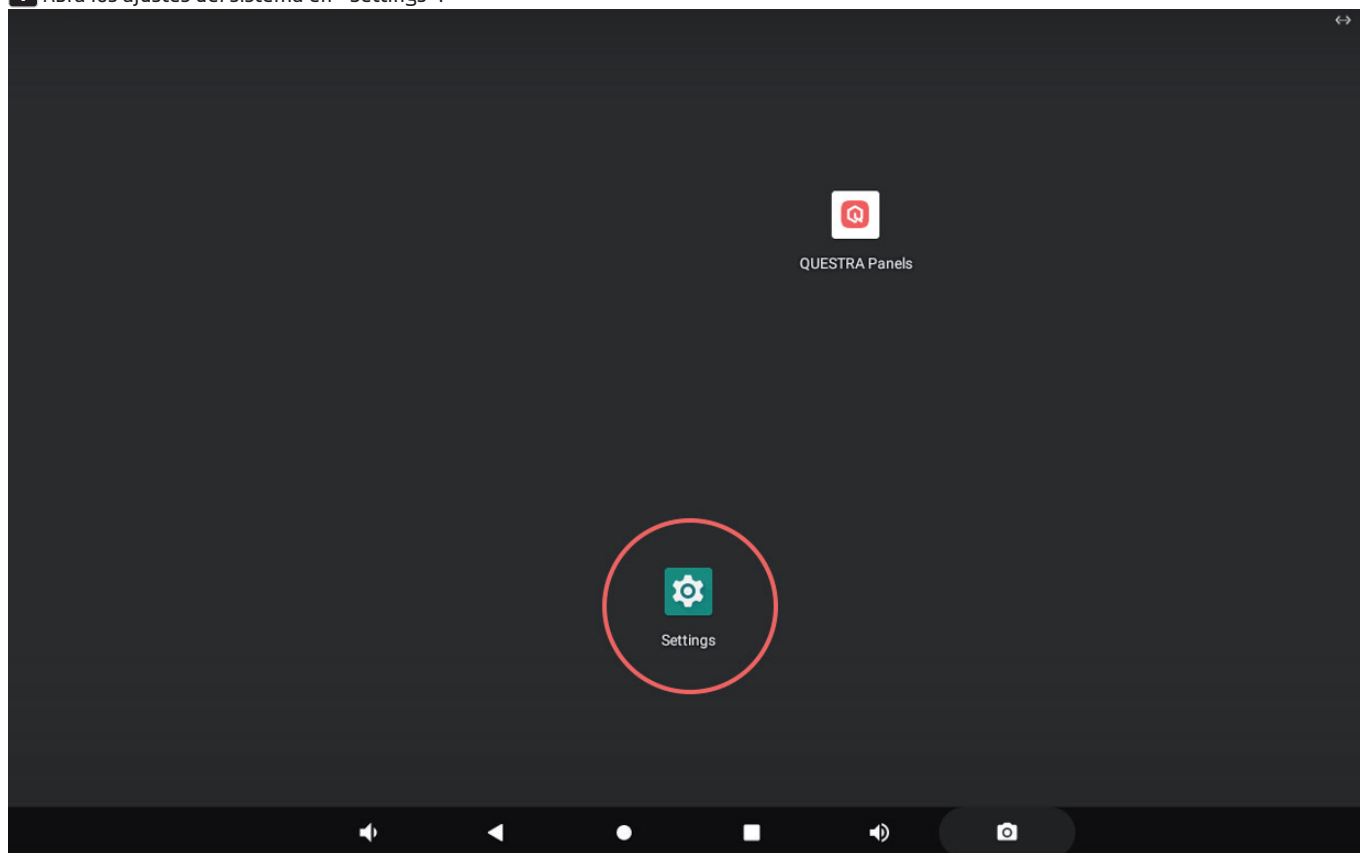

2 Abra «Accessibility».

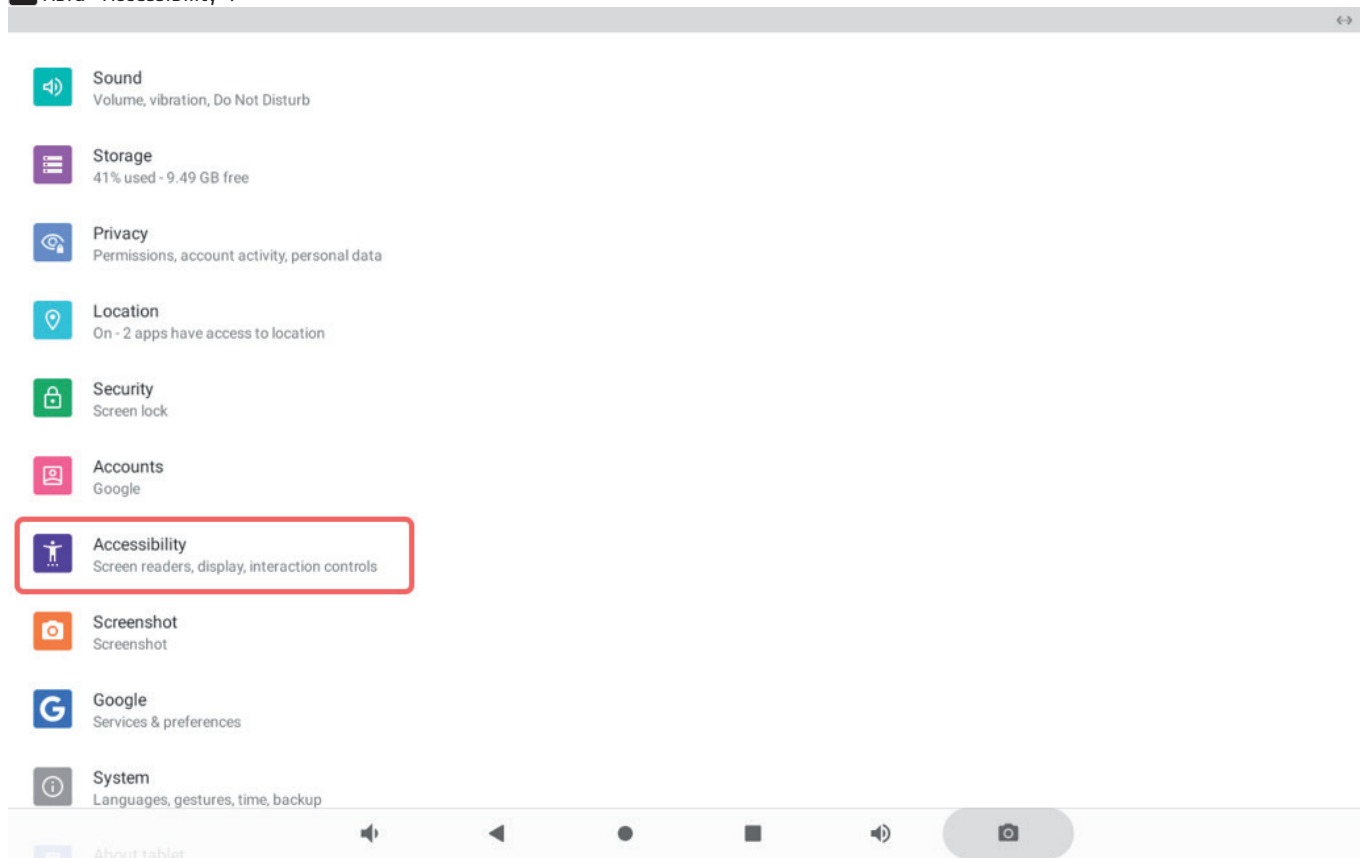

3 Abra «Boot Application».

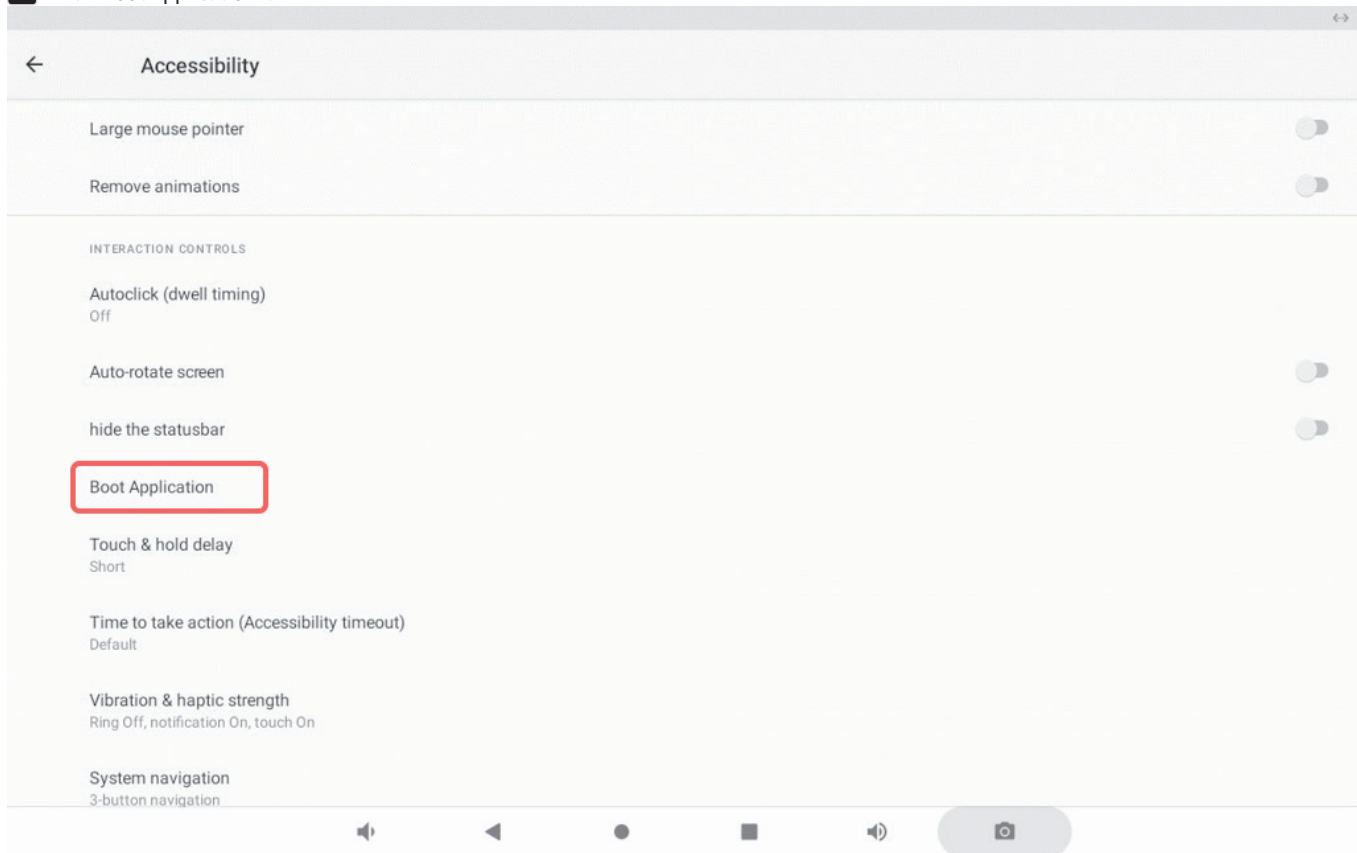

4 Pulse en «Select startup application».

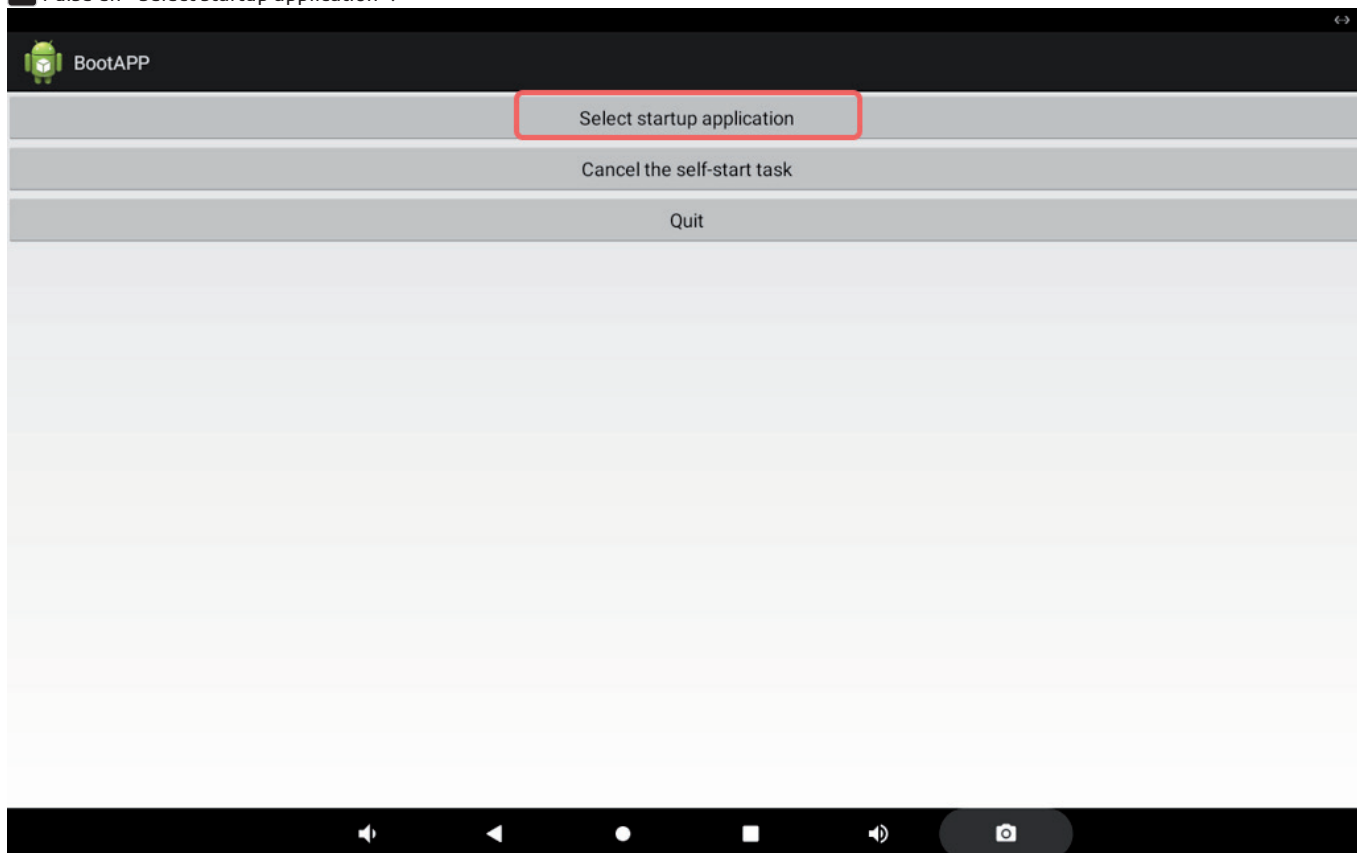

5 Ahora seleccione la aplicación deseada pulsando sobre el icono correspondiente.

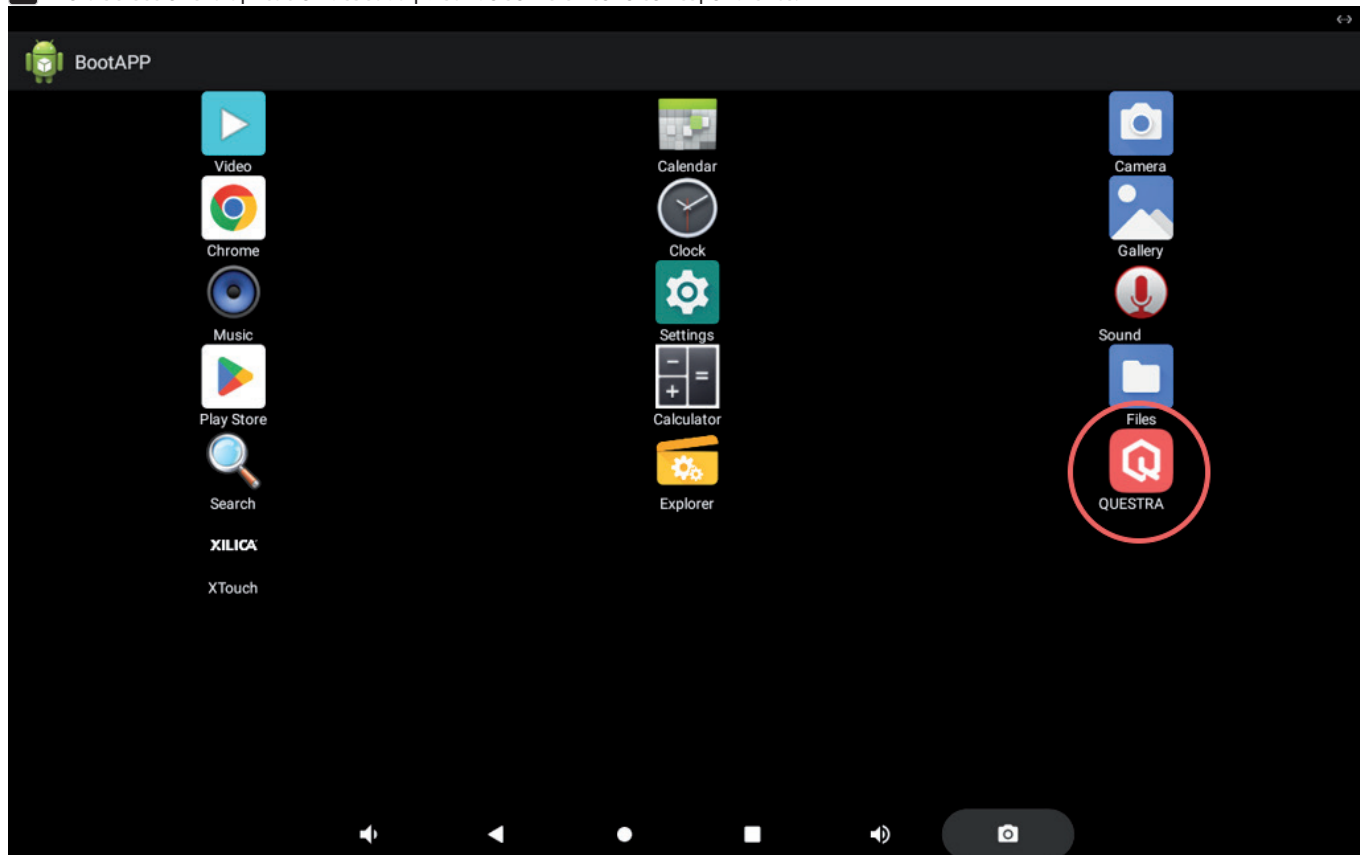

6 Como confirmación de que se ha configurado correctamente, en la parte inferior de la pantalla se mostrará «Successfully set!».



CONFIGURACIÓN IP

La configuración automática de la red por DHCP está activada de fábrica. Para configurar la red manualmente, vaya a los ajustes y cambie «Ethernet IP mode» a «static» (Settings > Network & Internet > Ethernet > Ethernet IP Mode > static > IP, etc.). Reinicie el equipo después de realizar los cambios.

CARACTERÍSTICAS TÉCNICAS

Referencia	LDQTP5
Tipo de producto	Equipo de instalación
Tipo	Panel táctil QUESTRA de 5", alimentado por PoE
Procesador	RK3566 de 4 núcleos, hasta 1,8 GHz
Memoria principal	2 GB
Memoria interna	16 GB
Controles	Pantalla táctil de 5,5", Set, Restart
Resolución de pantalla	1.280 x 720 píxeles
Brillo de pantalla	300 nits
Tipo de panel táctil	Panel táctil IPS capacitivo de 5 puntos
Posición de montaje	Horizontal o vertical (se recomienda en horizontal)
Sistema operativo	Android 11
Conexiones	Ethernet RJ45, entrada de alimentación, RS-485 (actualmente sin función), USB-C
Lector de tarjetas	Tarjeta TF / microSD
Red	Wifi 2,4 GHz, BT 4.0, Ethernet 10/100 Mbps
Alimentación eléctrica	PoE+ (alimentación por Ethernet), compatible con IEEE 802.3at, adaptador externo 12 VCC y 2 A (accesorio opcional)
Opciones de montaje	Caja empotrada UE, caja eléctrica de tipo 86
Dimensiones (An. x Al. x F.)	145,7 mm x 84 mm x 38 mm
Peso	0,32 kg
Temperatura ambiente	0 – 40 °C
Humedad relativa	< 80 %, sin condensación
Accesorios opcionales	Adaptador de corriente
Accesorios incluidos	Placa de montaje y tornillo de seguridad

RECICLAJE



EMBALAJE:

1. El embalaje puede eliminarse a través de los canales habituales de eliminación de residuos.
2. Por favor, separe el embalaje de acuerdo con las normas de eliminación de residuos y materiales de su país.



DISPOSITIVO:

1. Este aparato está sujeto a la Directiva Europea aplicable a los residuos de aparatos eléctricos y electrónicos. (Directiva RAEE sobre residuos de aparatos eléctricos y electrónicos). Las pilas y los aparatos viejos no deben depositarse en la basura doméstica. Las pilas y los aparatos viejos deben eliminarse a través de un servicio de eliminación de residuos autorizado o de una instalación municipal de eliminación de residuos. Siga las directivas de su país.
2. Siga la reglamentación sobre residuos de su país.
3. Como cliente particular, puede obtener información sobre las opciones de eliminación respetuosas con el medio ambiente en el establecimiento donde adquirió el producto o de las autoridades regionales competentes.

DECLARACIÓN DEL FABRICANTE

GARANTÍA DEL FABRICANTE Y LIMITACIÓN DE RESPONSABILIDAD

Adam Hall GmbH, Adam-Hall-Str. 1, D-61267 Neu Anspach / Correo electrónico: Info@adamhall.com / +49 (0)6081 / 9419 0.

Puede consultar nuestras condiciones de garantía y la limitación de responsabilidad vigentes en:

https://cdn-shop.adamhall.com/media/pdf/MANUFACTURERS-DECLARATIONS_LD_SYSTEMS.pdf

¡Contacte con su comercial para más información!

CONFORMIDAD CE

Adam Hall GmbH declara por la presente que este producto cumple con la siguiente directiva (si procede):

RTTE (1999/5/CE) o RED (2014/53/UE) a partir de junio de 2017

Directiva de baja tensión (2014/35/UE)

Directiva EMV (2014/30/UE)

RoHS (2011/65/UE)

Puede consultar la declaración de conformidad completa en www.adamhall.com.

Además, también puede solicitarla en info@adamhall.com.

DECLARACIÓN DE CONFORMIDAD DE LA EU

Las declaraciones de conformidad de los productos cubiertos por las Directivas LVD, EMC y RoHS pueden solicitarse en info@adamhall.com.

Las Declaraciones de Conformidad para productos sujetos a la Directiva RED pueden solicitarse en www.adamhall.com/compliance/.

¡SUJETO A ERRATAS Y ERRORES, ASÍ COMO A MODIFICACIONES TÉCNICAS O DE OTRO TIPO!

DOKONAŁEŚ WŁAŚCIWEGO WYBORU!

Zaprojektowaliśmy ten produkt tak, aby działał niezawodnie przez wiele lat. LD Systems gwarantuje to swoją nazwą i wieloletnim doświadczeniem jako producent wysokiej jakości produktów audio. Prosimy o uważne przeczytanie niniejszej instrukcji obsługi, aby szybko rozpocząć optymalne wykorzystanie produktu LD Systems. Więcej informacji o **LD SYSTEMS** można znaleźć na naszej stronie internetowej WWW.LD-SYSTEMS.COM

INFORMACJE DOTYCZĄCE NINIEJSZEJ INSTRUKCJI OBSŁUGI

- Przed użyciem urządzenia należy dokładnie przeczytać wskazówki bezpieczeństwa i całą instrukcję obsługi.
- Przestrzegać ostrzeżeń umieszczonych na urządzeniu i w instrukcji obsługi.
- Instrukcję obsługi należy zawsze przechowywać w zasięgu ręki.
- W przypadku sprzedaży lub przekazania urządzenia należy przekazać również niniejszą instrukcję obsługi, ponieważ stanowi ona istotną część produktu.

ZAMIERZONE ZASTOSOWANIE

Produkt jest urządzeniem do profesjonalnej instalacji audio! Produkt został opracowany do profesjonalnego użytku w dziedzinie instalacji audio i nie jest przeznaczony do użytku w gospodarstwach domowych!

Ponadto produkt ten jest przeznaczony do montażu przez osoby wykwalifikowane z wiedzą specjalistyczną oraz do obsługi przez osoby poinstruowane! Używanie produktu poza zakresem określonych danych technicznych i warunków eksploatacji jest uważane za niezgodne z przeznaczeniem! Wyklucza się odpowiedzialność za szkody oraz szkody osób trzecich na osobach i mieniu, powstałe w wyniku użycia niezgodnego z przeznaczeniem!

Produkt nie jest odpowiedni dla:

- Osób (w tym dzieci) o ograniczonych możliwościach fizycznych, sensorycznych lub umysłowych albo nieposiadające doświadczenia i wiedzy.
- Dzieci (dzieci należy pouczyć, aby nie bawiły się urządzeniem).

INSTRUKCJE BEZPIECZEŃSTWA



ZAGROŻENIE:

1. Proszę uważnie przeczytać te instrukcje.
2. Wszystkie informacje i instrukcje należy przechowywać w bezpiecznym miejscu.
3. Proszę postępować zgodnie z instrukcją.
4. Akcesoria należy używać wyłącznie w zalecany sposób.
5. Nie należy otwierać ani modyfikować produktu.

NIEBEZPIECZEŃSTWO ZADŁAWIENIA! TRZYMAĆ Z DAŁĄ OD DZIECI! PRODUKT ZAWIERA MAŁE CZĘŚCI, KTÓRE MOGĄ ZOSTAĆ POŁKNIĘTE ORAZ MATERIAŁ OPAKOWANIOWY, KTÓRY MOŻE ZOSTAĆ POŁKNIĘTY! TORBY PŁASTIKOWE NALEŻY PRZECHOWYWAĆ W MIEJSCU NIEDOSTĘPNYM DLA DZIECI!



UWAGA: PRODUKTY AUDIO O DUŻEJ GŁOŚNOŚCI!

Ten panel dotykowy i związane z nim produkty są przeznaczone do użytku profesjonalnego. Komercyjna eksploatacja produktu podlega obowiązującym krajowym przepisom i wytycznym dotyczącym zapobiegania wypadkom. Uszkodzenie słuchu w wyniku wysokiego poziomu głośności i ciągłej ekspozycji:

Używanie tego panelu dotykowego i powiązanych produktów może generować wysokie poziomy ciśnienia akustycznego (SPL), które mogą powodować uszkodzenie słuchu. Unikać ekspozycji na duże poziomy głośności.



TYLKO DO UŻYTKU WEWNĄTRZ POMIESZCZEŃ:

Ten symbol oznacza sprzęt elektryczny przeznaczony głównie do użytku wewnątrz pomieszczeń.

ZAWARTOŚĆ OPAKOWANIA

1 x panel dotykowy LD QTP 5

1 x płyta montażowa ze śrubą zabezpieczającą (wstępnie zmontowana)

Instrukcja obsługi

PRZYŁĄCZA, ELEMENTY OBSŁUGI I WSKAŹNIKI

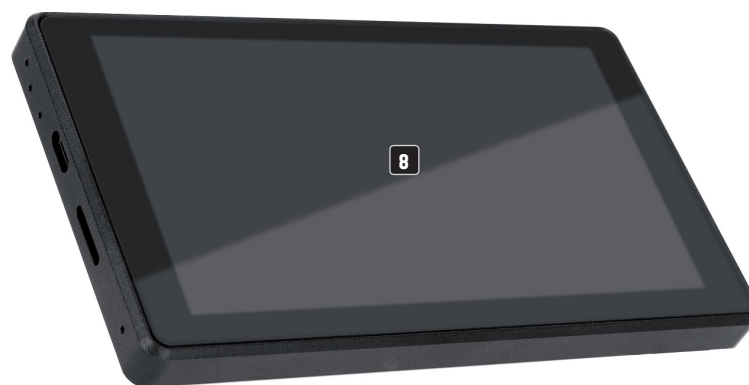
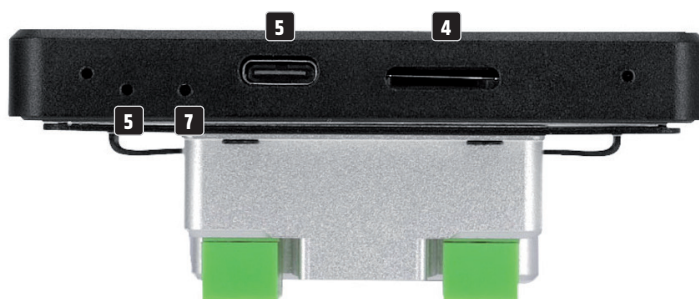

1 POŁĄCZENIE ETHERNETOWE

Złącze Ethernet do podłączenia danych i zasilania przez PoE (Power over Ethernet).

2 POWER IN

Alternatywne zasilanie za pomocą dostępnego opcjonalnie zasilacza (napięcie stałe 12V / 2A, zwrócić uwagę na prawidłową polaryzację, patrz oznakowanie).

3 INTERFEJS SZEREGOWY RS485

Obecnie bez przypisanej funkcji.

4 TF-CARD

Gniazdo na kartę TF lub MicroSD.

5 TYPE-C

Port USB-C dla połączenia danych z komputerem.

6 RESTART

Użyć na przykład spinacza do papieru aby wymusić ponowne uruchomienie urządzenia.

7 SET

Tylko do celów serwisowych.

8 DISPLAY

5.5-calowy wyświetlacz dotykowy.

9 THREAD

Gwint do mocowania płyty montażowej (płyta montażowa i śruba zabezpieczająca w zestawie).

INSTALACJA

Upewnić się, że puszka podtynkowa jest wystarczająco głęboka (zacisk przyłączeniowy plus wtyczka Ethernet).

ZALECENIE: Zamontować panel dotykowy w układzie poziomym ze śrubą blokującą **A** skierowaną w prawo na odpowiednim miejscu na ścianie. Płyta montażowa panelu dotykowego QTP5 jest kompatybilna z puszkami podtynkowymi typu EU i typu 86. Instalacja panelu dotykowego tylko przez autoryzowany personel specjalistyczny i elektryków. Nie ponosi się odpowiedzialności za zamontowaną puszkę podtynkową i jej działanie. Wymagana jest kontrola przez wykwalifikowany personel.

Poluzować śrubę blokującą **A** z płyty montażowej, zdjąć płytę montażową z panelu dotykowego i przymocować ją do odpowiedniej puszkę podtynkowej. Teraz należy wykonać połączenia kablowe z panelem dotykowym. Umieścić panel dotykowy na płycie montażowej tak, aby dwa haki po lewej stronie płyty montażowej weszły w odpowiednie wgłębienia w panelu dotykowym i zabezpieczyć połączenie poluzowaną wcześniej śrubą blokującą.

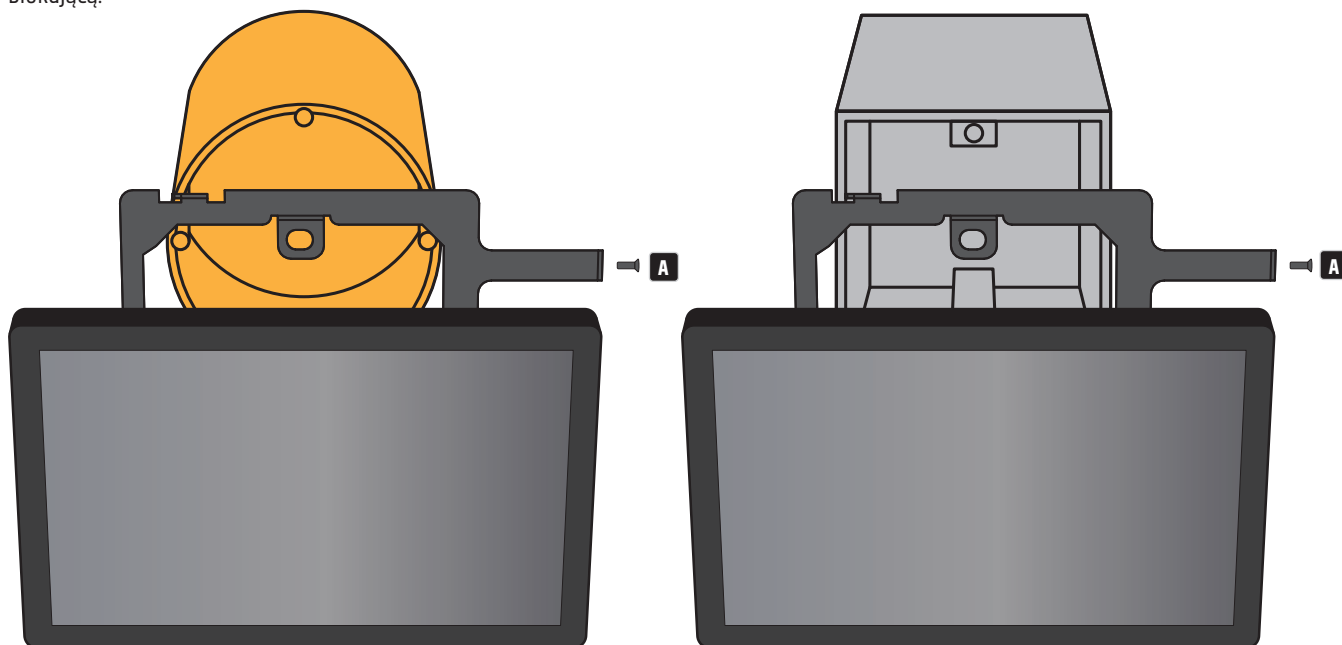

ROZSTAW OTWORÓW (mm)

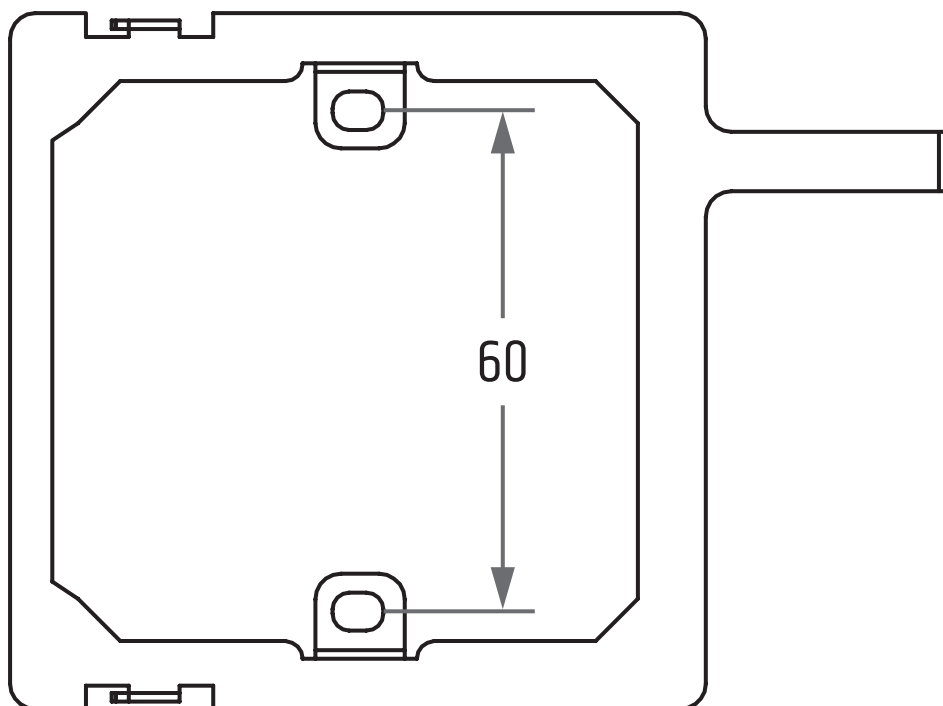

AUTOSTART

Ponieważ fabrycznie preinstalowanym językiem systemowym panelu dotykowego jest angielski, poniższe zrzuty ekranu są również w języku angielskim. Można ustawić język systemu.

1 Otworzyć ustawienia systemu „Settings”.

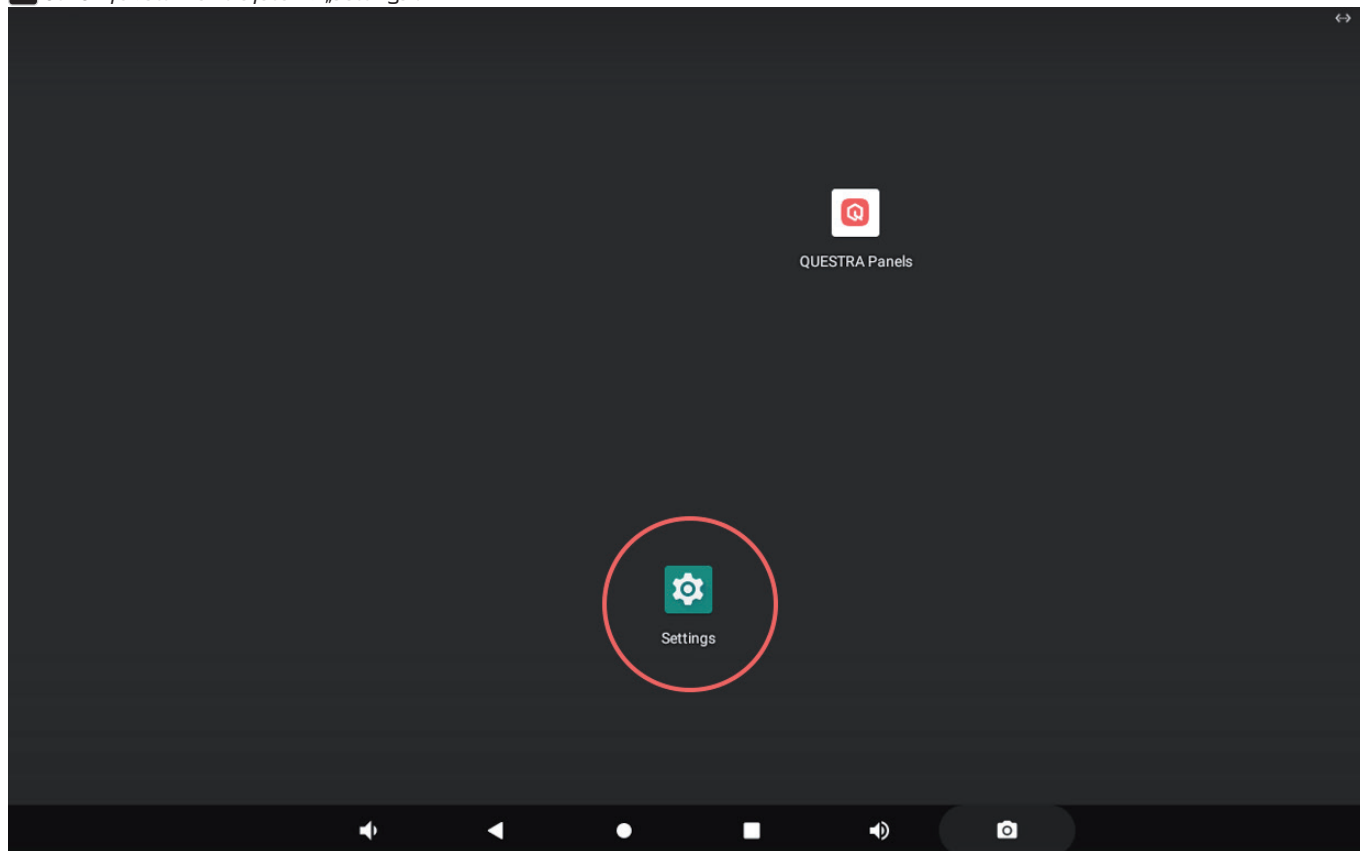

2 Otwórz „Accessibility”.

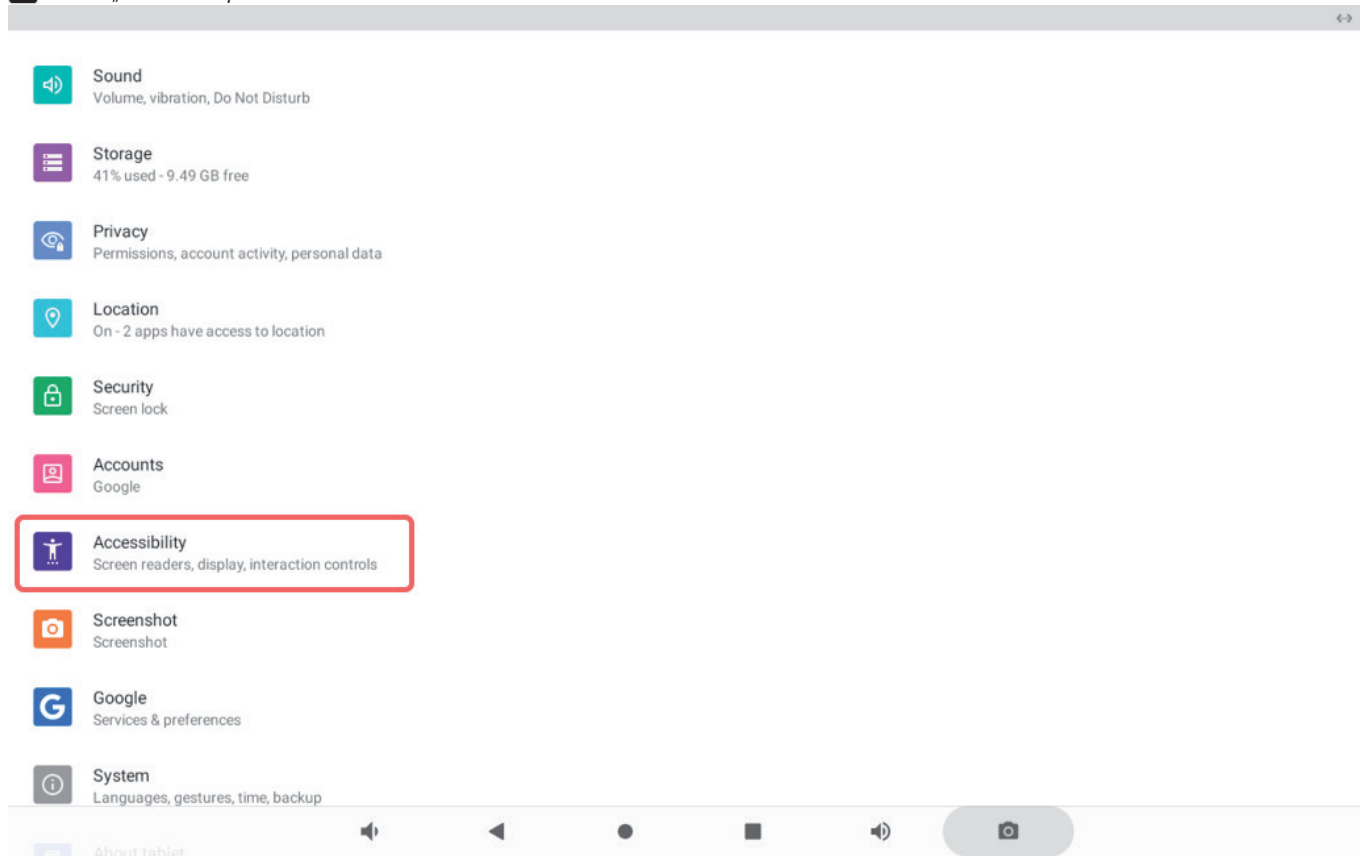

3 Otworzyć „Boot Application“.

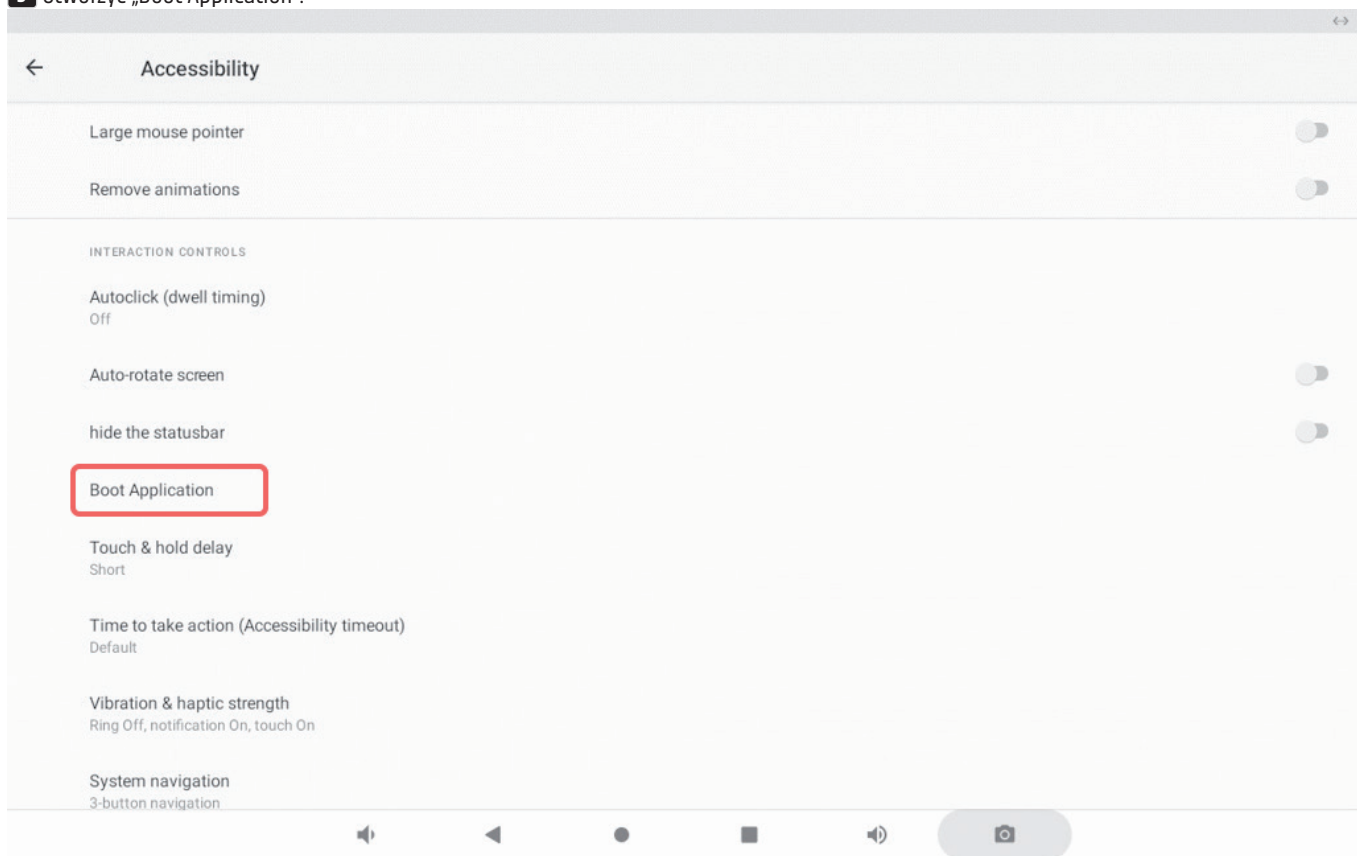

4 Stuknąć w „Select startup application“.

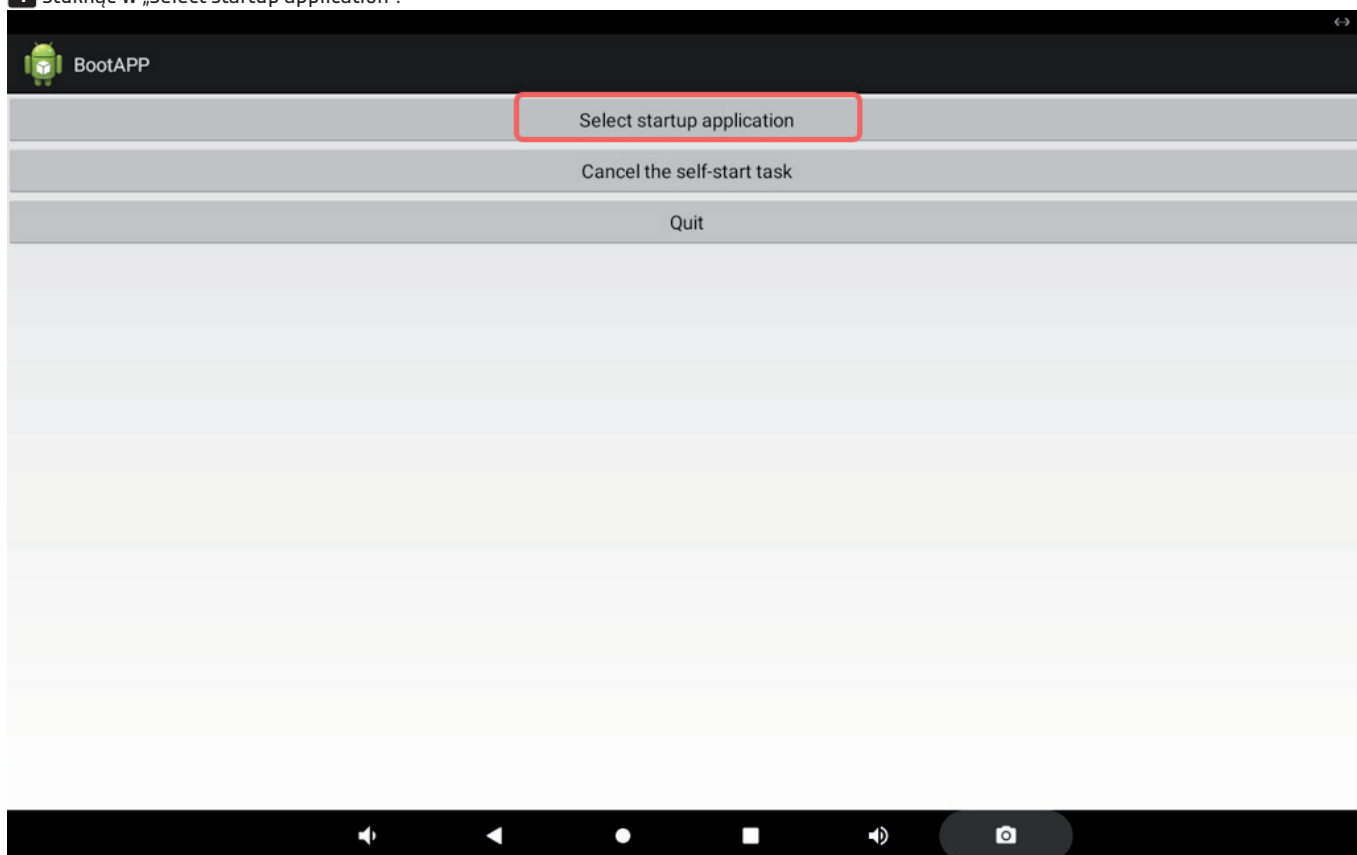

5 Teraz wybrać żadaną aplikację, stukając na odpowiednią ikonę.

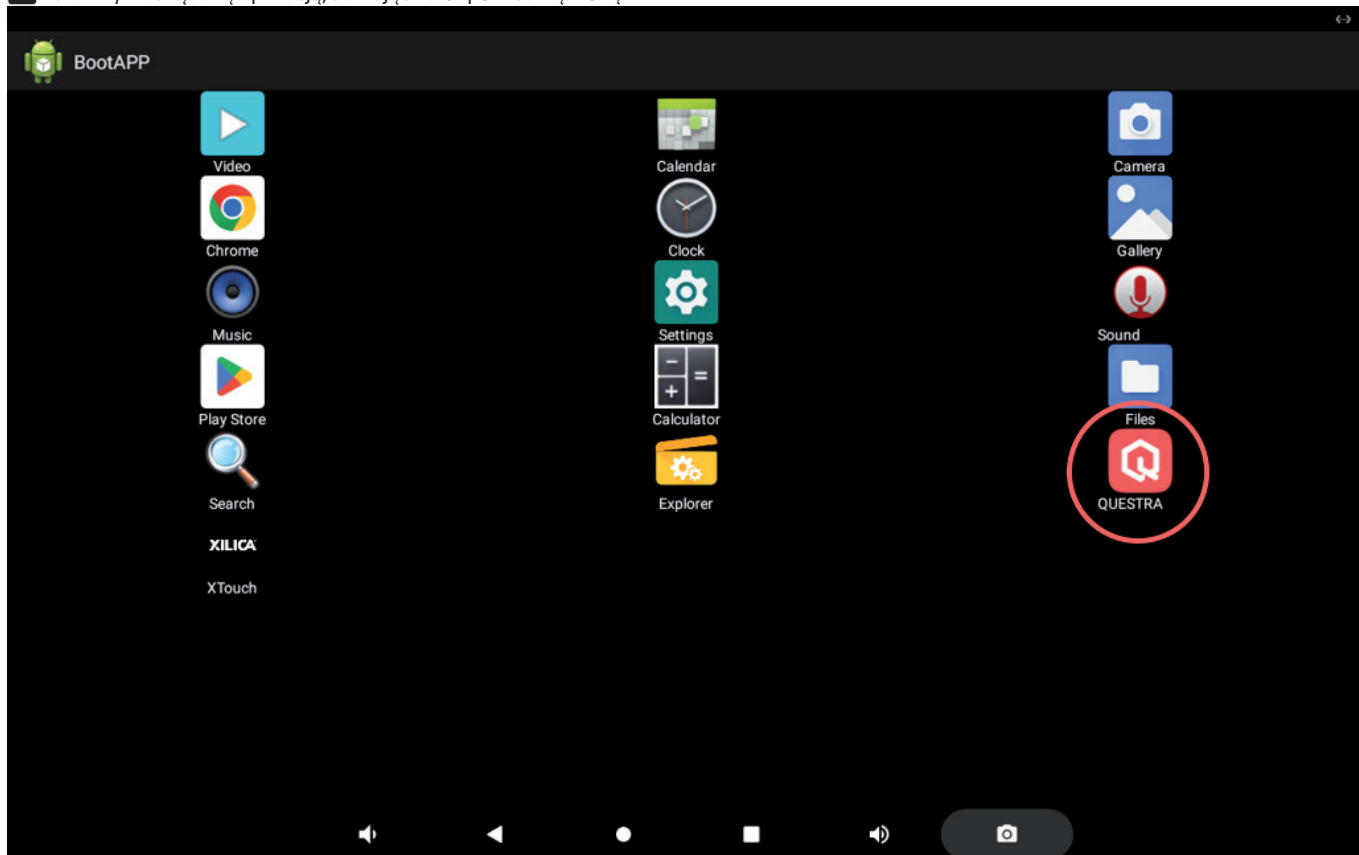

6 Jako potwierdzenie, na dole ekranu pojawia się teraz napis „Successfully set“.

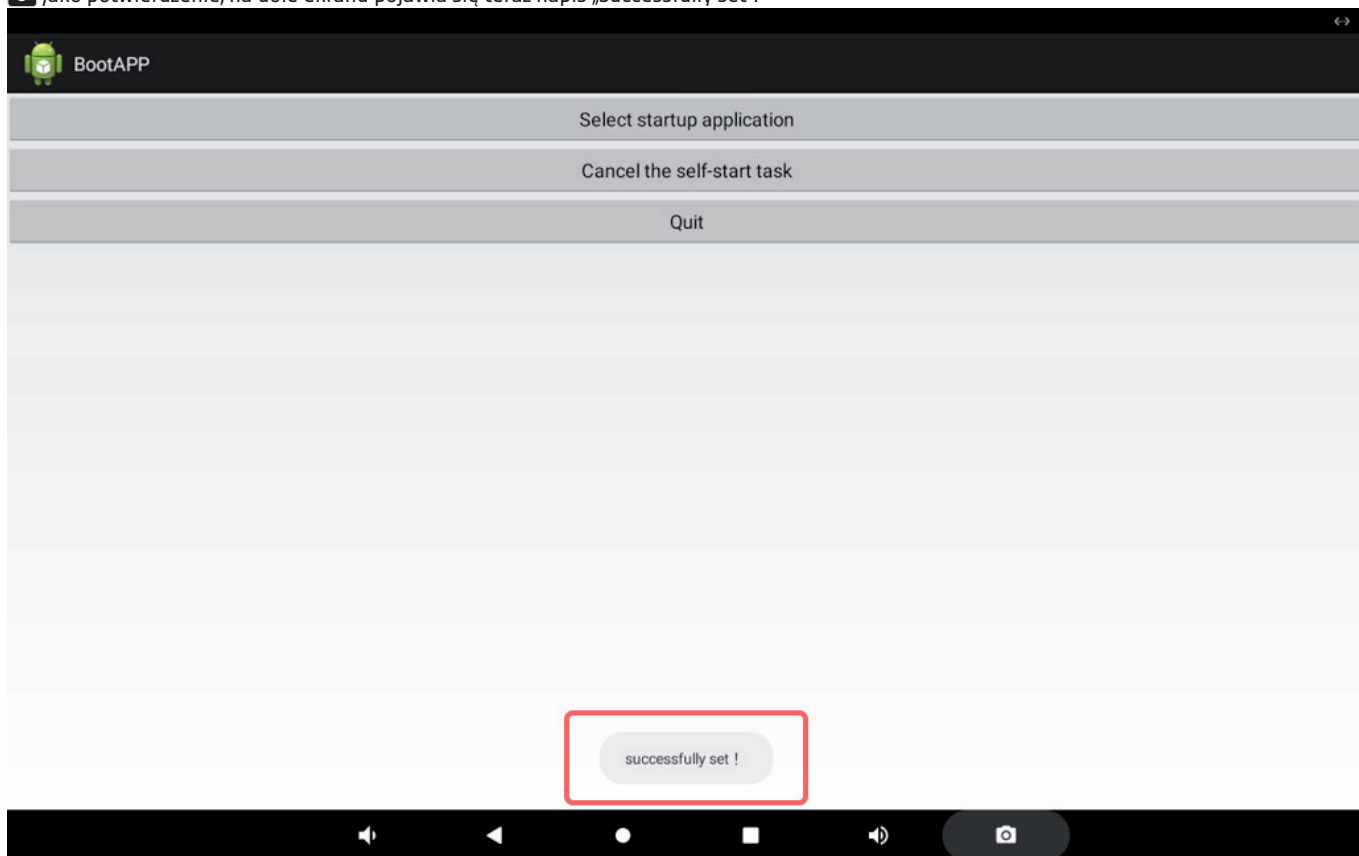

KONFIGURACJA IP

Fabrycznie aktywowana jest automatyczna konfiguracja sieci poprzez DHCP. Aby skonfigurować sieć ręcznie, należy przejść do ustawień i zmienić „Tryb IP sieci Ethernet” na „statyczny” (Settings Network & Internet -> Ethernet -> Ethernet IP Mode -> static -> Configure IP etc.). Po zmianie statusu należy ponownie uruchomić urządzenie.

DANE TECHNICZNE

Numer produktu	LDQTP5
Typ produktu	Sprzęt instalacyjny
Typ	panel dotykowy QUESTRA 5", zasilany PoE
Procesor	RK3566 – Quad-core do 1,8 GHZ
Pamięć robocza	2 GB
pamięć wewnętrzna	16 GB
Elementy sterujące pracą	Wyświetlacz dotykowy 5,5", ustawianie, restart
Rozdzielczość wyświetlacza	1280 x 720 pikseli
Jasność wyświetlacza	300 nits
Panel typu dotykowego	5-punktowy pojemnościowy panel dotykowy IPS
Pozycja montażowa	Format poziomy lub pionowy (zalecany format poziomy)
System operacyjny	Android 11
Połączenia	Ethernet RJ45, wejście zasilania, RS485 (obecnie bez funkcji), USB-C
Czytnik kart	Karta TF / MicroSD
Sieć	2.4G WIFI, BT 4.0, 10M/100M Ethernet
Zasilanie	PoE+ (Power over Ethernet), zgodny z IEEE 802.3at, zasilacz zewnętrzny 12 V DC 2 A (dostępny opcjonalnie)
Opcje montażowe	Puszka podtynkowa UE, puszka elektryczna typu 86
Wymiary (szer. x wys. x dł.)	145,7 mm x 84 mm x 38 mm
Waga	0,32 kg
Temperatura zewnętrzna	0°C – 40°C
Względna wilgotność powietrza	< 80% bez kondensacji
Akcesoria (opcjonalnie)	Zasilanie
Dołączone akcesoria:	Płyta montażowa plus śruba zabezpieczająca

DYSPOZYCJA



Pakowanie:

1. Opakowania mogą być wprowadzane do systemu recyklingu poprzez zwykłe kanały utylizacji.
2. Prosimy o oddzielenie opakowania zgodnie z przepisami dotyczącymi utylizacji i recyklingu obowiązującymi w danym kraju.



Urządzenie:

1. Niniejsze urządzenie podlega europejskiej dyrektywie w sprawie zużytego sprzętu elektrycznego i elektronicznego z późniejszymi zmianami. Dyrektywa WEEE Zużyty sprzęt elektryczny i elektroniczny. Stare urządzenia i baterie nie należą do odpadów domowych. Stare urządzenie lub baterie należy oddać do utylizacji za pośrednictwem autoryzowanego przedsiębiorstwa utylizacji odpadów lub zakładu utylizacji odpadów komunalnych. Należy przestrzegać przepisów obowiązujących w danym kraju!
2. Przestrzegać wszystkich przepisów dotyczących utylizacji obowiązujących w danym kraju.
3. Jako klient prywatny możesz uzyskać informacje na temat możliwości utylizacji przyjaznej dla środowiska od sprzedawcy, u którego zakupiono produkt lub od odpowiednich władz regionalnych.

OŚWIADCZENIA PRODUCENTA

GWARANCJA PRODUCENTA I OGRANICZENIE ODPOWIEDZIALNOŚCI

Adam Hall GmbH, Adam-Hall-Str. 1, D-61267 Neu Anspach / E-Mail Info@adamhall.com / +49 (0)6081 9419-0.

Nasze aktualne warunki gwarancji i ograniczenia odpowiedzialności znajdują się na stronie:

https://cdn-shop.adamhall.com/media/pdf/MANUFACTURERS-DECLARATIONS_LD_SYSTEMS.pdf.

W przypadku serwisu prosimy o kontakt z partnerem handlowym.

ZGODNOŚĆ CE

Adam Hall GmbH oświadcza niniejszym, że ten produkt jest zgodny z następującą dyrektywą (jeśli dotyczy).

R&TTE (1999/5/EC) lub RED (2014/53/EU) od czerwca 2017 r.

Dyrektywa niskonapięciowa (2014/35/UE)

Dyrektywa EMV (2014/30/UE)

RoHS (2011/65/EU)

Pełna deklaracja zgodności znajduje się na stronie www.adamhall.com.

Ponadto można ją również zamówić na stronie info@adamhall.com.

DEKLARACJA ZGODNOŚCI EU

Deklaracje zgodności dla produktów objętych dyrektywami LVD, EMC i RoHS można zamówić na stronie info@adamhall.com.

Deklaracje zgodności dla produktów podlegających dyrektywie RED, można uzyskać na stronie www.adamhall.com/compliance/.

AVETE FATTO LA SCELTA GIUSTA!

Abbiamo progettato questo prodotto per funzionare in modo affidabile per molti anni. LD Systems è sinonimo di questo, con il suo nome e la sua pluriennale esperienza come produttore di prodotti audio di alta qualità. Si prega di leggere attentamente il presente Manuale d'uso, in modo da poter iniziare rapidamente a utilizzare al meglio il prodotto LD Systems. Ulteriori informazioni su **LD SYSTEMS** sono disponibili sul nostro sito Internet WWW.LD-SYSTEMS.COM

INFORMAZIONI SU QUESTE ISTRUZIONI PER L'USO

- Prima della messa in funzione, leggere attentamente le istruzioni di sicurezza e l'intero manuale.
- Osservare le avvertenze riportate sull'apparecchio e nelle istruzioni per l'uso.
- Tenere sempre a portata di mano le istruzioni per l'uso.
- In caso di vendita o cessione dell'apparecchio, assicurarsi di consegnare anche le presenti istruzioni per l'uso, in quanto costituiscono una parte essenziale del prodotto.

UTILIZZO IN CONFORMITÀ ALLE NORMATIVE

Il prodotto è un dispositivo per l'installazione audio professionale!

Il prodotto è stato sviluppato per l'uso professionale nel campo dell'installazione audio e non è destinato all'uso domestico! Inoltre, questo prodotto è destinato all'installazione da parte di persone qualificate con conoscenze specifiche e all'uso da parte di persone istruite! L'uso del prodotto al di fuori dei dati tecnici e delle condizioni operative specificate è considerato un uso improprio!

È esclusa la responsabilità per danni a persone e cose dovuti a un uso improprio!

Il prodotto non è adatto a:

- Persone (compresi i bambini) con ridotte capacità fisiche, sensoriali o mentali o con mancanza di esperienza e conoscenza.
- Bambini (i bambini devono essere istruiti a non giocare con l'apparecchio).

INDICAZIONI SULLA SICUREZZA



PERICOLO:

1. Leggere attentamente questo manuale.
2. Conservare tutte le informazioni e le istruzioni in un luogo sicuro.
3. Seguire le istruzioni.
4. Utilizzare gli accessori solo secondo il modo previsto.
5. Non aprire o modificare il prodotto.

PERICOLO DI SOFFOCAMENTO! TENERE LONTANO DALLA PORTATA DEI BAMBINI! IL PRODOTTO CONTIENE PICCOLE PARTI E MATERIALE DI IMBALLAGGIO CHE POSSONO ESSERE INGERITI! I SACCHETTI DI PLASTICA DEVONO ESSERE TENUTI FUORI DALLA PORTATA DEI BAMBINI!



ATTENZIONE: PRODOTTI AUDIO CON VOLUME AUDIO ELEVATO!

Questo touch panel e i relativi prodotti sono destinati all'uso professionale. L'utilizzo commerciale è soggetto alle normative e alle linee guida nazionali applicabili per la prevenzione degli incidenti. Danni all'udito causati da volume elevato e da esposizione continuativa: l'uso di questo touch panel e dei relativi prodotti può generare livelli di pressione acustica (SPL) elevati che possono causare danni all'udito. Evitare l'esposizione a livelli di volume elevati.



SOLO PER USO IN INTERNI

Questo simbolo contrassegna apparecchi elettrici destinati principalmente all'uso in interni.

DOTAZIONE

- 1 touch panel LD QTP 5
- 1 piastra di montaggio con vite di bloccaggio (preassemblata)
- Manuale di istruzioni

CONNESSIONI, ELEMENTI DI COMANDO E INDICATORI

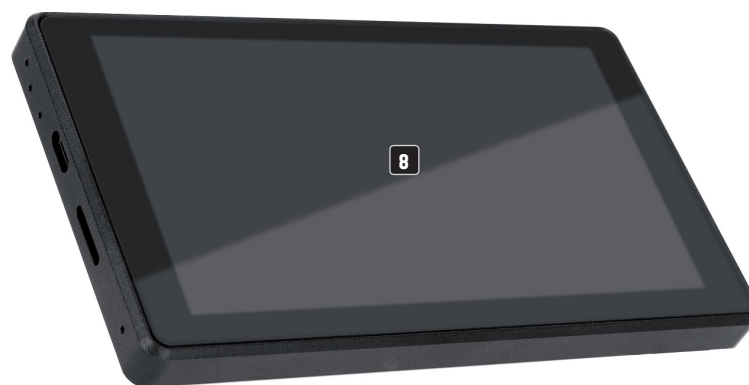
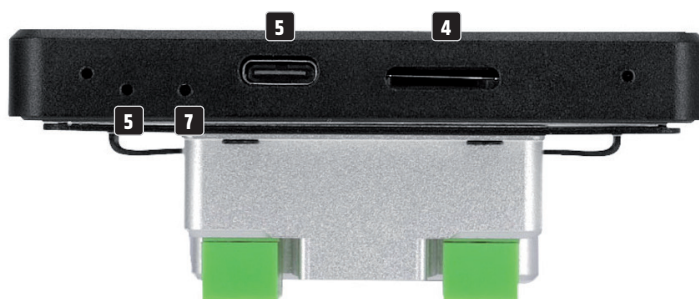

1 CONNESSIONE ETHERNET

Connessione Ethernet per collegamento dati e alimentazione tramite PoE (Power over Ethernet).

2 POWER IN

Alimentazione alternativa con alimentatore acquistabile come optional (corrente continua 12 V / 2 A. Verificare che la polarità sia corretta, v. marcatura).

3 INTERFACCIA SERIALE RS-485

Attualmente non attiva.

4 TF-CARD

Slot per scheda TF o microSD.

5 TYPE-C

Porta USB-C per la connessione dati tramite computer.

6 RESTART

Per forzare il riavvio del dispositivo, è possibile utilizzare, ad esempio, una graffetta.

7 SET

Solo per assistenza.

8 DISPLAY

Display tattile da 5,5".

9 FILETTATURA

Filettatura per il fissaggio della piastra di montaggio (piastra di montaggio e vite di bloccaggio in dotazione).

MONTAGGIO

Verificare che la scatola da incasso sia sufficientemente profonda (terminale di collegamento più spina Ethernet).

CONSIGLIO: sul punto adatto della parete, montare il touch panel di formato orizzontale con la vite di bloccaggio **A** rivolta verso destra.

La piastra di montaggio del touch panel QTP5 è compatibile con le scatole da incasso di tipo UE e tipo 86. Il touch panel può essere installato unicamente da personale specializzato e da elettricisti autorizzati. Non ci assumiamo responsabilità per la scatola da incasso installata né per il suo funzionamento. Dev'essere condotta un'ispezione da parte di personale qualificato.

Allentare la vite di bloccaggio **A** della piastra di montaggio, togliere la piastra di montaggio dal touch panel e fissarla alla scatola da incasso.

Ora collegare i cavi del touch panel. Collocare il touch panel sulla piastra di montaggio in modo che i due ganci sul lato sinistro della piastra di montaggio si inseriscano nelle corrispondenti scanalature del touch panel, quindi fissare con la vite di bloccaggio allentata in precedenza.

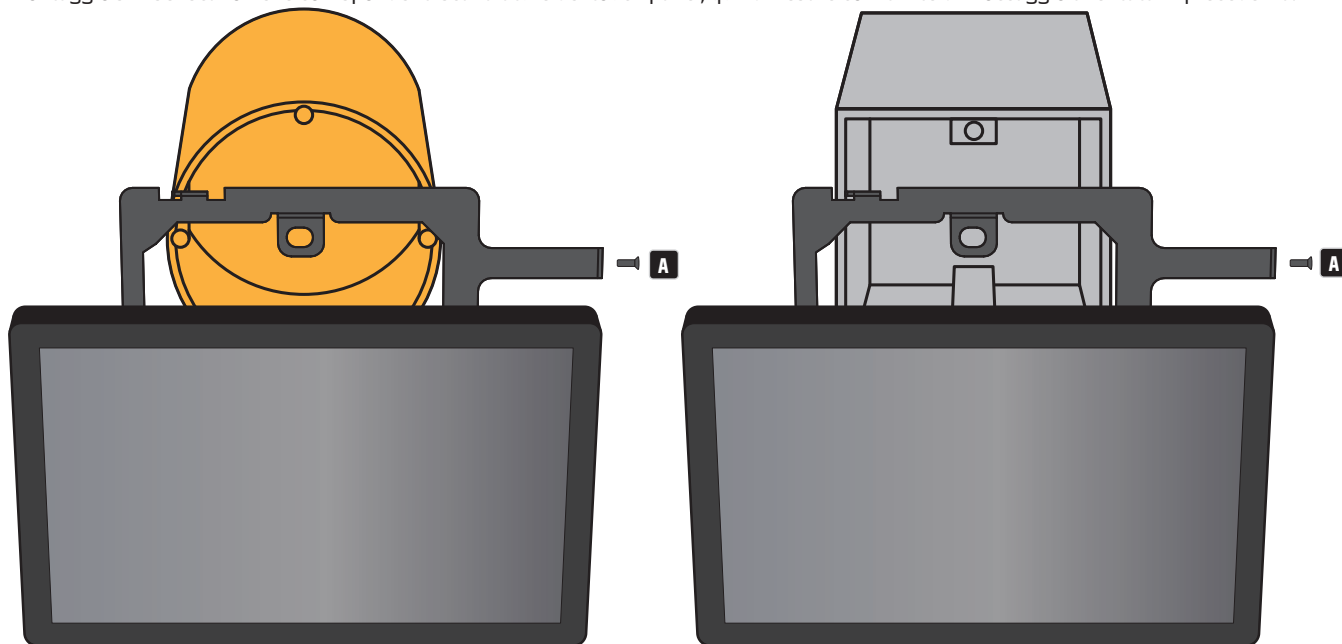

DISTANZA TRA I FORI (mm)

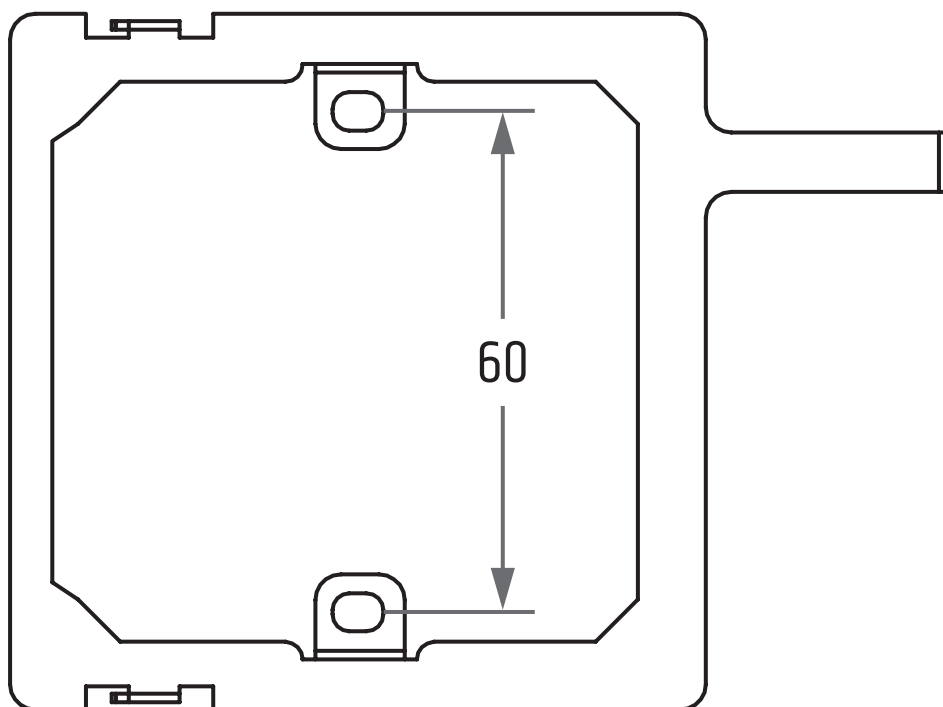

AVVIO AUTOMATICO

La lingua di sistema del touch panel predefinita in fabbrica è l'inglese, perciò sono in inglese anche i seguenti screenshot. La lingua di sistema può essere modificata.

1 Aprire le impostazioni del sistema "Settings".

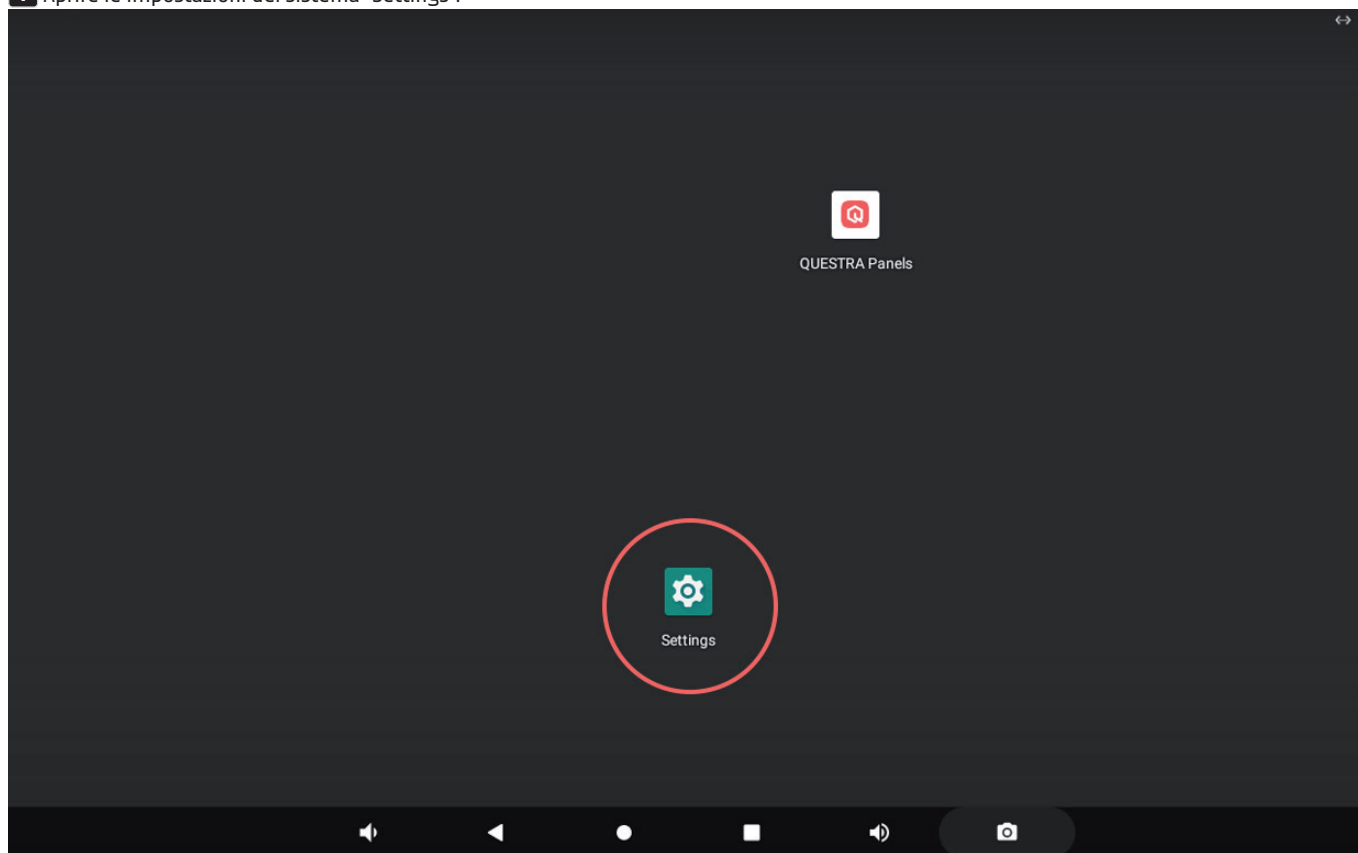

2 Aprire "Accessibility".

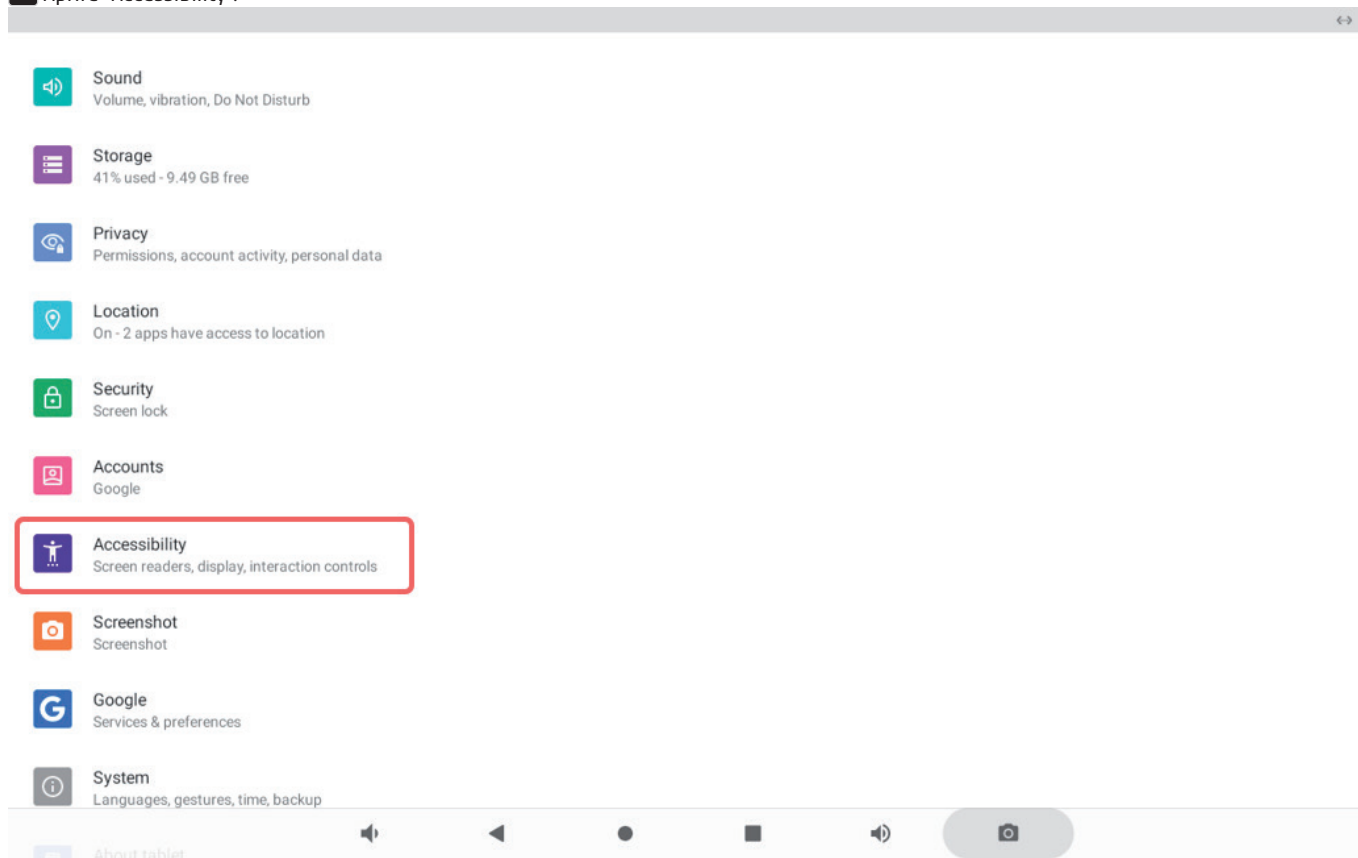

3 Aprire "Boot Application".

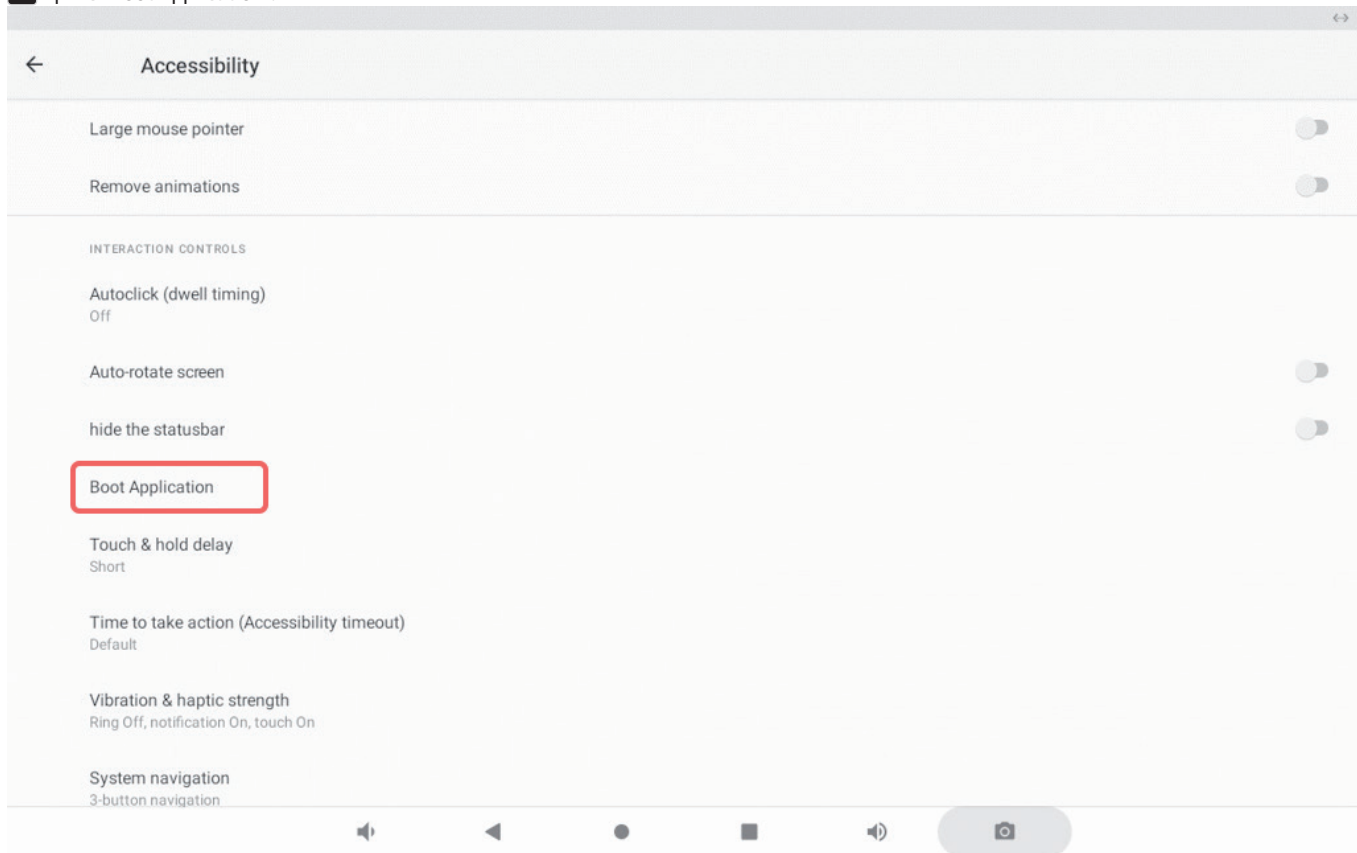

4 Toccare "Select startup application".



5 Ora selezionare l'applicazione desiderata toccando l'icona corrispondente.

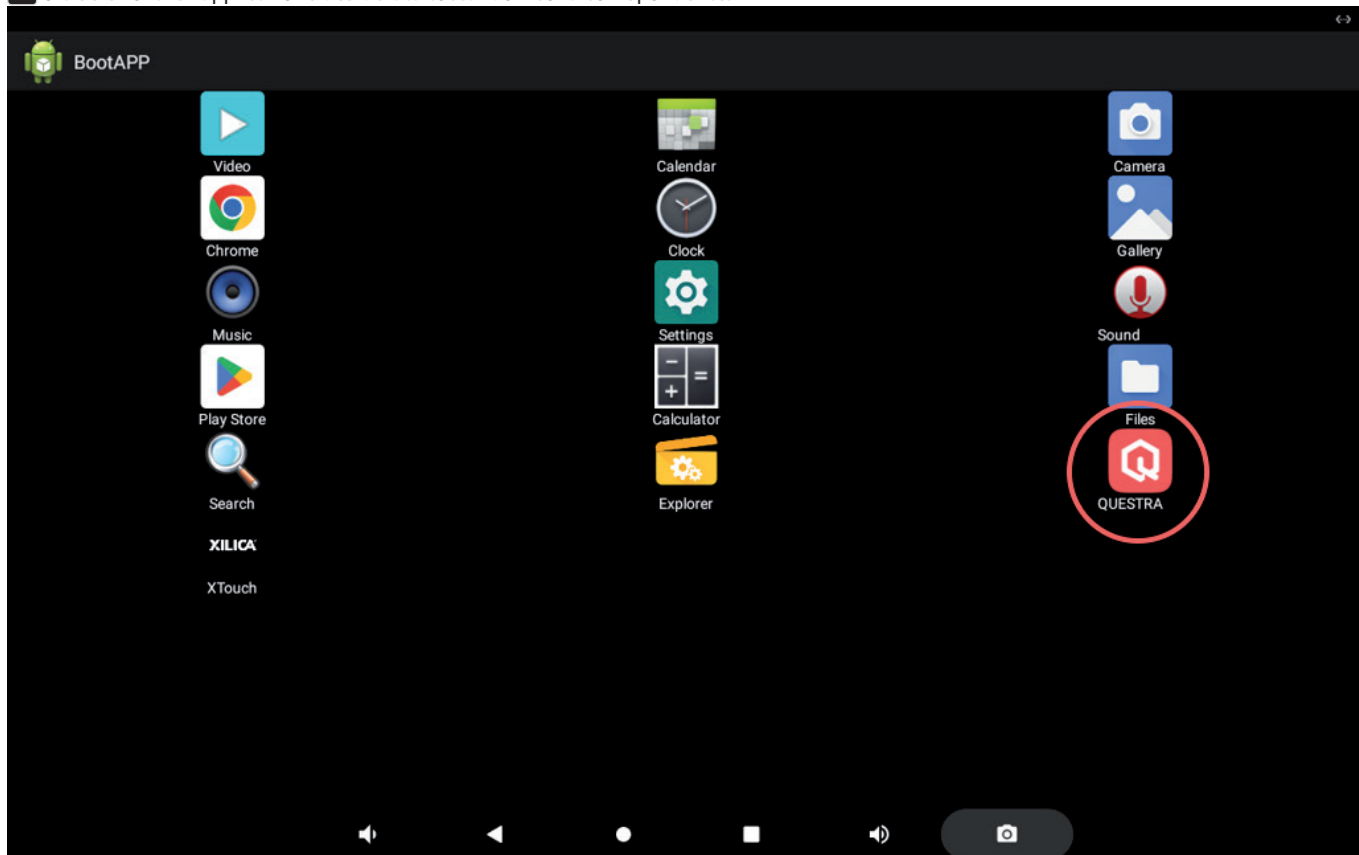

6 A conferma dell'operazione eseguita, sulla parte inferiore dello schermo appare il messaggio "Successfully set!" (Impostazione eseguita con successo).

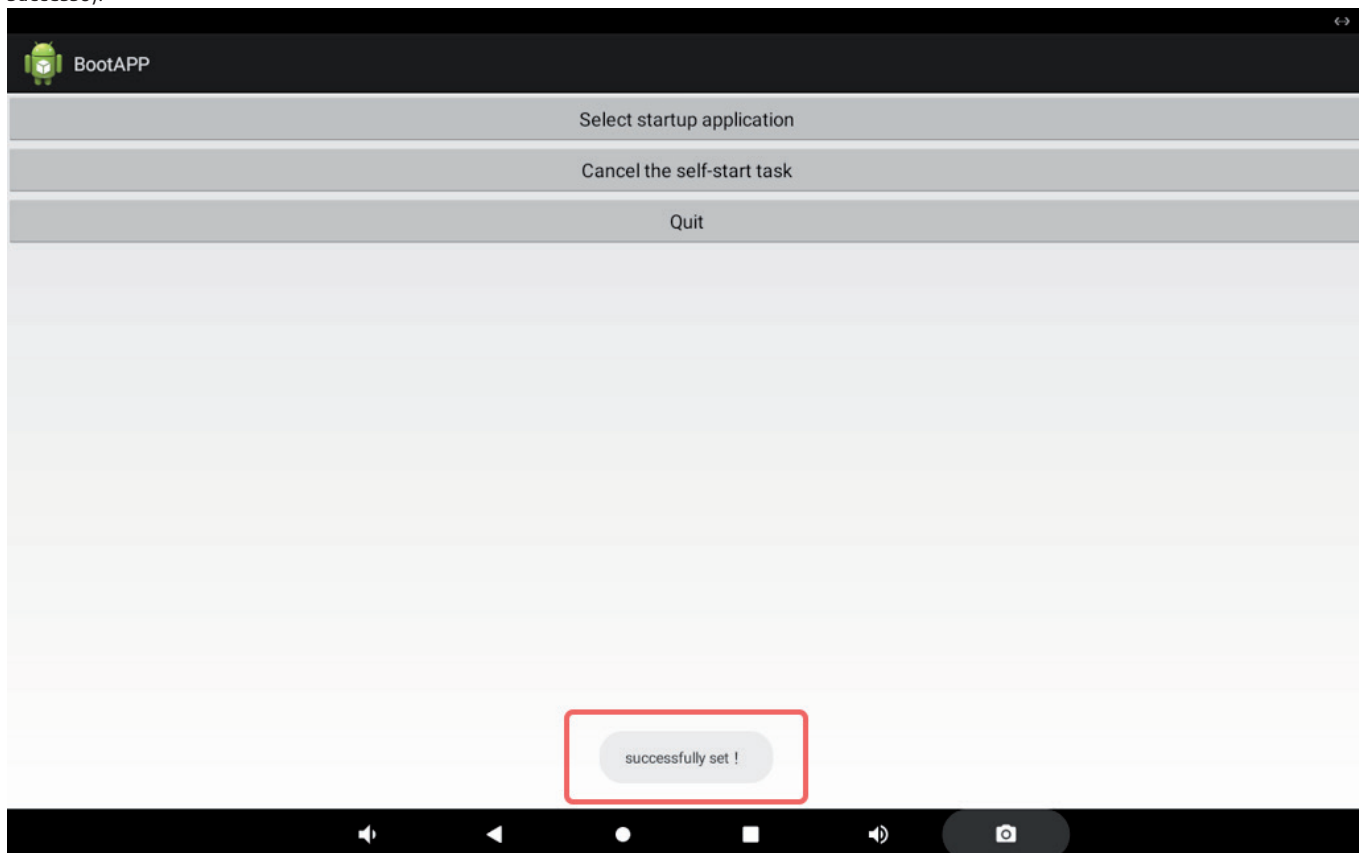

CONFIGURAZIONE IP

La configurazione di rete automatica tramite DHCP è attivata come impostazione di fabbrica. Per configurare la rete manualmente, accedere alle impostazioni e settare "Ethernet IP mode" su "static" (Settings > Network & Internet > Ethernet > Ethernet IP Mode > static > IP). Dopo aver modificato lo stato, riavviare il dispositivo.

DATI TECNICI

Codice articolo	LDQTP5
Tipo di prodotto	Apparecchiatura da installazione
Tipo	Touch panel QUESTRA da 5", alimentato con PoE
Processore	RK3566 - Quad-core fino a 1,8 GHZ
Memoria RAM	2 GB
Spazio di memoria interno	16 GB
Elementi di comando	Display a sfioramento da 5,5", Set, Restart
Risoluzione del display	1280 x 720 pixel
Luminosità del display	300 nits
Tipo di touch panel	Touch panel IPS capacitivo a 5 punti
Posizione di montaggio	Formato orizzontale o verticale (si consiglia il formato orizzontale)
Sistema operativo	Android 11
Connessioni	Ethernet RJ45, Power In, RS-485 (attualmente non attivato), USB-C
Letto scheda	Scheda TF / microSD
Rete	WiFi 2,4 G, BT 4.0, Ethernet 10 M/100 M
Alimentazione	PoE+ (Power over Ethernet) conforme a IEEE 802.3at, adattatore esterno da 12 V a corrente continua da 2 A (acquistabile come optional)
Opzioni di montaggio	Scatola da incasso UE, scatola elettrica tipo 86
Ingombro (L x H x P)	145,7 mm x 84 mm x 38 mm
Peso	0,32 kg
Temperatura ambiente	0 - 40 °C
Umidità dell'aria relativa	< 80%, senza condensazione
Accessori opzionali	Adattatore
Accessori in dotazione	Piastra di montaggio e vite di bloccaggio

SMALTIMENTO



IMBALLAGGIO

1. Gli imballaggi possono essere smaltiti attraverso i consueti canali di smaltimento.
2. Separare l'imballaggio in conformità alle norme per lo smaltimento dei rifiuti e dei materiali vigenti nel proprio Paese.



DISPOSITIVO

1. Questo dispositivo è soggetto alla Direttiva europea sui rifiuti di apparecchiature elettriche ed elettroniche nella versione in vigore. Direttiva RAEE - Rifiuti di apparecchiature elettriche ed elettroniche. I dispositivi e le batterie vecchi non devono essere gettati nei rifiuti domestici. I dispositivi o le batterie vecchi devono essere smaltiti utilizzando un servizio di smaltimento dei rifiuti autorizzato o un impianto di smaltimento dei rifiuti urbani. Seguire le direttive del proprio Paese!
2. Seguire le leggi sullo smaltimento dei rifiuti vigenti nel proprio Paese.
3. Come cliente privato, è possibile ottenere informazioni sulle opzioni di smaltimento ecologico dal rivenditore presso il quale è stato acquistato il prodotto o dalle autorità regionali competenti.

DICHIARAZIONI DEL PRODUTTORE

GARANZIA DEL PRODUTTORE E LIMITAZIONE DI RESPONSABILITÀ

Adam Hall GmbH, Adam-Hall-Str. 1, D-61267 Neu Anspach / E-Mail Info@adamhall.com / +49 (0)6081 / 9419-0.

Le nostre attuali condizioni di garanzia e la limitazione di responsabilità sono disponibili all'indirizzo:

https://cdn-shop.adamhall.com/media/pdf/MANUFACTURERS-DECLARATIONS_LD_SYSTEMS.pdf.

In caso di assistenza, contattare il proprio partner commerciale.

CONFORMITÀ CE

Adam Hall GmbH dichiara che questo prodotto è conforme alla seguente direttiva (se applicabile).

R&TTE (1999/5/CE) o RED (2014/53/UE) a partire da giugno 2017

Direttiva Bassa Tensione (2014/35/UE)

Direttiva EMV (2014/30/UE)

RoHS (2011/65/UE)

La dichiarazione di conformità completa è disponibile sul sito www.adamhall.com.

Inoltre, è possibile richiederla all'indirizzo info@adamhall.com.

DICHIARAZIONE DI CONFORMITÀ EU

Le dichiarazioni di conformità per i prodotti coperti dalle direttive LVD, EMC e RoHS possono essere richieste a info@adamhall.com.

Le dichiarazioni di conformità per i prodotti soggetti alla Direttiva RED, possono essere richieste all'indirizzo www.adamhall.com/compliance/.

